

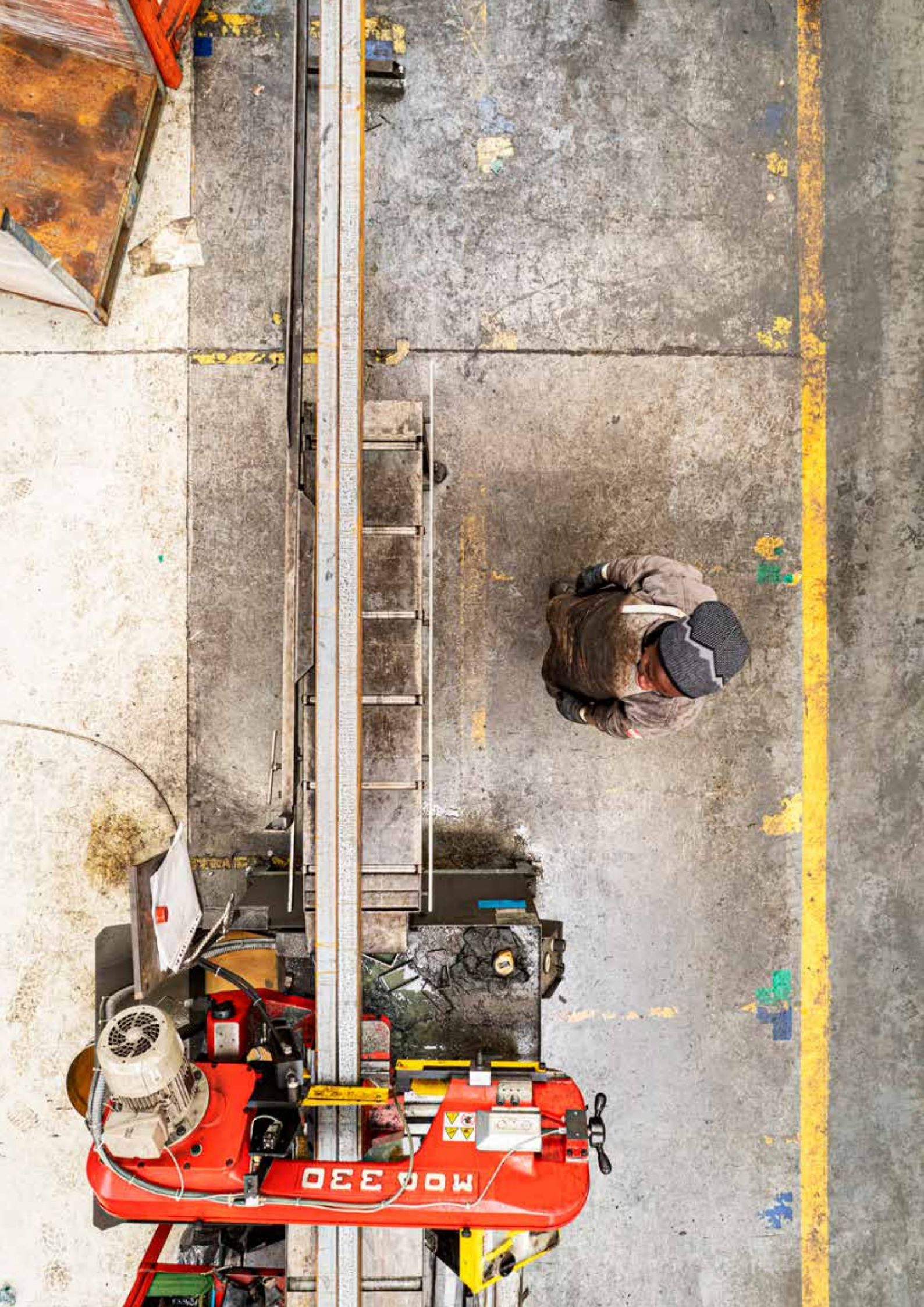

STOCCAGGIO IN METALLO







La vostra sicurezza è la nostra priorità

L'azienda

La nostra storia

La storia di Sall inizia nel 1975 a Cavriago in un piccolo stabilimento artigianale specializzato nella lavorazione del metallo e nella produzione di contenitori industriali.

Negli anni '80, l'azienda amplia la propria gamma di prodotti progettando soluzioni innovative per la sicurezza nei luoghi di lavoro.

La crescita inarrestabile porta nel 2017 all'acquisizione di Sall da parte di Justrite Safety Group, leader globale nella sicurezza industriale.

Le nostre priorità

- Sicurezza delle persone e dell'ambiente
- Prodotti conformi alle norme e ai regolamenti UE
- Comfort, facilità di utilizzo e design unico per migliorare l'efficacia e facilitare ogni operazione.

Tutti i nostri prodotti standard e le nostre soluzioni su misura sono progettati e realizzati in conformità alle normative vigenti e sono testati per fornire il massimo livello di sicurezza per le persone, il posto di lavoro e l'ambiente.

Il gruppo

Una famiglia in crescita

Negli ultimi anni siamo cresciuti, espandendo Justrite Safety Group attraverso l'acquisizione di altre aziende forti e di valore. Questi cambiamenti entusiasmanti hanno dato vita a: un portafoglio di sicurezza senza rivali, una consolidata esperienza nella protezione ambientale, una rete globale di marchi e una dedizione costante alla sicurezza dei nostri clienti.

Inizia con l'Essenziale

L'essenza del nostro gruppo è racchiusa in uno slogan: *Start with the EssentialSM*.

In Justrite, tutto inizia con la sicurezza. Proteggere le persone, la proprietà e il pianeta è la nostra prima e più grande responsabilità.

Scopri di più sul nostro sito www.sall.it

Justrite Brands



INDICE PRODOTTI PER CATEGORIA



CONTAINER DI STOCCAGGIO

a. Container in lamiera.....	pag.10
b. Container coibentati.....	pag. 14
c. Camere termiche.....	pag. 18
d. Container zone classificate Atex.....	pag.20
e. Container resistenti al fuoco.....	pag. 21



MODUL CONTAINER DI STOCCAGGIO

a. Modul container per lo stoccaggio di fusti e cisterne.....	pag. 26
b. Modul container per lo stoccaggio di fusti e piccoli contenitori.....	pag. 28
c. Modul container per lo stoccaggio di cisternette.....	pag. 31
d. Modul container con isolamento termico.....	pag. 34



DEPOSITI IN ACCIAIO

a. Depositi in acciaio per lo stoccaggio di fusti	
1. Depositi per fusti da l 200.....	pag. 36
2. Depositi per lo stoccaggio di prodotti infiammabili.....	pag. 36
3. Depositi per lo stoccaggio di fusti e contenitori.....	pag. 37
b. Depositi in acciaio per lo stoccaggio di cisternette	
1. Depositi per lo stoccaggio di 1 cisternetta da l 1000.....	pag. 39
2. Depositi per lo stoccaggio di 2 cisternette da l 1000.....	pag.40
3. Tettoia smontabile zincata per vasche di raccolta.....	pag.40



SCAFFALATURE E PAVIMENTAZIONI IN ACCIAIO

a. Sistemi di pavimentazione in acciaio con vasca di raccolta	pag. 42
b. Scaffalature	
1. Scaffalature per fusti	pag. 43
2. Scaffalature per piccoli contenitori	pag. 44
3. Scaffalature per cisternette con vasca di raccolta	pag. 44

VASCHE DI RACCOLTA IN ACCIAIO

a. Vasche di contenimento in acciaio per fusti	
1. Vasche di raccolta in acciaio per fusti	pag. 46
2. Vasche con pareti paraspruzzi asportabili in lamiera zincata	pag. 47
3. Vasche di contenimento mobili	pag. 48
4. Vasche di raccolta coniche serie basic in acciaio zincato	pag. 48
5. Vasche di contenimento in acciaio zincato per fusti e piccoli contenitori	pag. 48
6. Vasche a tenuta stagna sovrapponibili	pag. 49
7. Supporti sovrapponibili per stoccaggio fusti in orizzontale	pag. 50
8. Supporti sovrapponibili con vasca di raccolta	pag. 51
b. Vasche di contenimento in acciaio per cisternette	
1. Vasche di contenimento in acciaio per cisternette	pag. 53
2. Vasche sovrapponibili di contenimento per cisternette	pag. 54
3. Vasche di raccolta per grandi superfici di stoccaggio	pag. 54



CONTAINER DI STOCCAGGIO

I container Sall offrono soluzioni sicure per lo stoccaggio esterno di sostanze pericolose, con una gamma che include container in lamiera, coibentati, camere termiche, depositi idonei a zone classificate ATEX e resistenti al fuoco. Realizzati con acciaio certificato e saldature conformi agli standard UNI EN ISO 3834-2:2021, i container rappresentano una garanzia in termini di immagazzinamento di sostanze in sicurezza, protezione delle persone e dell'ambiente.

I container Sall sono la soluzione ottimale per stoccare all'esterno diverse tipologie di sostanze pericolose. Progettati per offrire massima sicurezza, queste unità garantiscono un'eccezionale capacità di stoccaggio su uno o più livelli e sono in grado di rispondere ad ogni esigenza grazie all'ampia gamma di accessori disponibili.



I vantaggi

- 

Adattabilità universale
Un'unica soluzione per lo stoccaggio di fusti e cisterne.



Costi ridotti
Minimizzazione dei costi d'investimento.
- 

Accessoriabile
Ampia gamma di accessori disponibili su richiesta per personalizzare ulteriormente i container.



Sicurezza ottimale
Vasche di raccolta integrate per trattenere fuoriuscite accidentali.
- 

Efficienza di spazio
Design ottimizzato per il massimo utilizzo dello spazio.



Versatilità delle applicazioni
Adatti per lo stoccaggio di una vasta gamma di sostanze pericolose.
- 

Conformità normativa
Progettati per rispettare tutte le normative vigenti in materia di stoccaggio di sostanze pericolose.



Personalizzazione totale
Equipaggiamento su misura.

La gamma

a. Container in lamiera



b. Container coibentati



c. Camere termiche



d. Container zone classificate ATEX



e. Container resistenti al fuoco



- Container di sicurezza per sostanze infiammabili e per batterie al litio
- Progettazione in conformità con la norma UNI EN 13501-2:2023
- Disponibile certificazione RINA o certificazione REI 120 (Cert. REI).

Gli accessori

- 1 Messa a terra
- 2 Illuminazione esterna e/o interna
- 3 Rivestimento della vasca in polipropilene
- 4 Sensore di sversamento liquidi sulla vasca
- 5 Connessione remota per accedere alla diagnostica (Wi-Fi/via cavo)
- 6 Sensore rilevamento vapori
- 7 Ventilazione forzata
- 8 Display esterno per temperatura interna
- 9 Sensore fumo
- 10 Allarme porta aperta
- 11 Impianto automatico di soppressione del fuoco (acqua/polvere/CO2/schiuma)
- 12 Estintore manuale (polvere/schiuma/CO2/halon)
- 13 Doccia di sicurezza
- 14 Lavaocchi
- 15 Botola a tetto per luce naturale
- 16 Telecamera interna e/o esterna
- 17 Impianto di climatizzazione
- 18 Impianto di riscaldamento



DISPONIBILE SERVIZIO DI
MANUTENZIONE POST VENDITA.

a. Container in lamiera

I container in lamiera Sall sono caratterizzati tutti da resistenti *strutture monoblocco in acciaio tracciabile* di qualità certificata. La saldatura è realizzata in conformità agli standard UNI EN ISO 3834-2:2021 e la vasca di sicurezza è certificata e collaudata per la tenuta stagna in modo da assicurare la massima sicurezza e qualità. Per esigenze particolari, come liquidi che devono rimanere a determinate temperature, pericolosi, corrosivi o infiammabili, Sall è in grado di rispondere offrendo soluzioni dedicate (modelli B – C – D – E).



1 Tetto dimensionato per sopportare un carico neve pari a 120 (kg/m²) e inclinato pari a 3° per favorire l'eliminazione di acqua piovana.

3 Vasca di raccolta con tenuta ermetica, realizzata in acciaio al carbonio pressopiegato.

5 Porte
 · a battente in lamiera
 · scorrevoli in lamiera
 · telone in PVC ignifugo.

2 Vani interni pensati per ospitare posti pallet da 1200 x 1200 (fusti su pallet o grigliato o cisterne da 1000 l).

4 Piastre d'appoggio strutturali spessore 20 mm con predisposizione per l'installazione del container progettate e testate secondo EN 1090-1:2009+A1:2011.

6 Telaio monolitico realizzato con profilati d'acciaio al carbonio assemblati e saldati fra loro.

a. Container in lamiera - Porte a battente in lamiera



Un livello di stoccaggio



MODELLO	N° posti pallet	Tipo/porte	Dim. L (mm)	Dim. P (mm)	Dim. A (mm)	W Clima (mm)	Capacità vasca l
DSU12HD	2	Lamiera/porte a battente	2960	2000	2545	550	1700
DSU13HD	3	Lamiera/porte a battente	4130	2000	2545	550	2400
DSU14HD	4	Lamiera/porte a battente	5850	2000	2550	550	3400
DSU16HD	6	Lamiera/porte a battente	8190	2000	2550	550	4750
DSU18HD	8	Lamiera/porte a battente	11630	2000	2550	550	6800

Due livelli di stoccaggio



MODELLO	N° posti pallet	Tipo/porte	Dim. L (mm)	Dim. P (mm)	Dim. A (mm)	W Clima (mm)	Capacità vasca l
DSU24HD	4	Lamiera/porte a battente	2960	2000	3270	550	1700
DSU26HD	6	Lamiera/porte a battente	4130	2000	3270	550	2400
DSU28HD	8	Lamiera/porte a battente	5850	2000	3270	550	3400
DSU212HD	12	Lamiera/porte a battente	8190	2000	3270	550	4800
DSU216HD	16	Lamiera/porte a battente	11630	2000	3270	550	6800

a. Container in lamiera - Porte scorrevoli in lamiera



Un livello di stoccaggio



MODELLO	N° posti pallet	Tipo/porte	Dim. L (mm)	Dim. P (mm)	Dim. A (mm)	W Clima (mm)	Capacità vasca l
DSU12SD	2	Lamiera/porte scorrevoli	2960	2170	2545	550	1700
DSU14SD	4	Lamiera/porte scorrevoli	5850	2170	2550	550	3400
DSU16SD	6	Lamiera/porte scorrevoli	8190	2170	2550	550	4750
DSU18SD	8	Lamiera/porte scorrevoli	11630	2170	2550	550	6800

Due livelli di stoccaggio



MODELLO	N° posti pallet	Tipo/porte	Dim. L (mm)	Dim. P (mm)	Dim. A (mm)	W Clima (mm)	Capacità vasca l
DSU24SD	4	Lamiera/porte scorrevoli	2960	2170	3270	550	1700
DSU28SD	8	Lamiera/porte scorrevoli	5850	2170	3270	550	3400
DSU212SD	12	Lamiera/porte scorrevoli	8190	2170	3270	550	4800
DSU216SD	16	Lamiera/porte scorrevoli	11630	2170	3270	550	6800

a. Container in lamiera - Telone PVC ignifugo

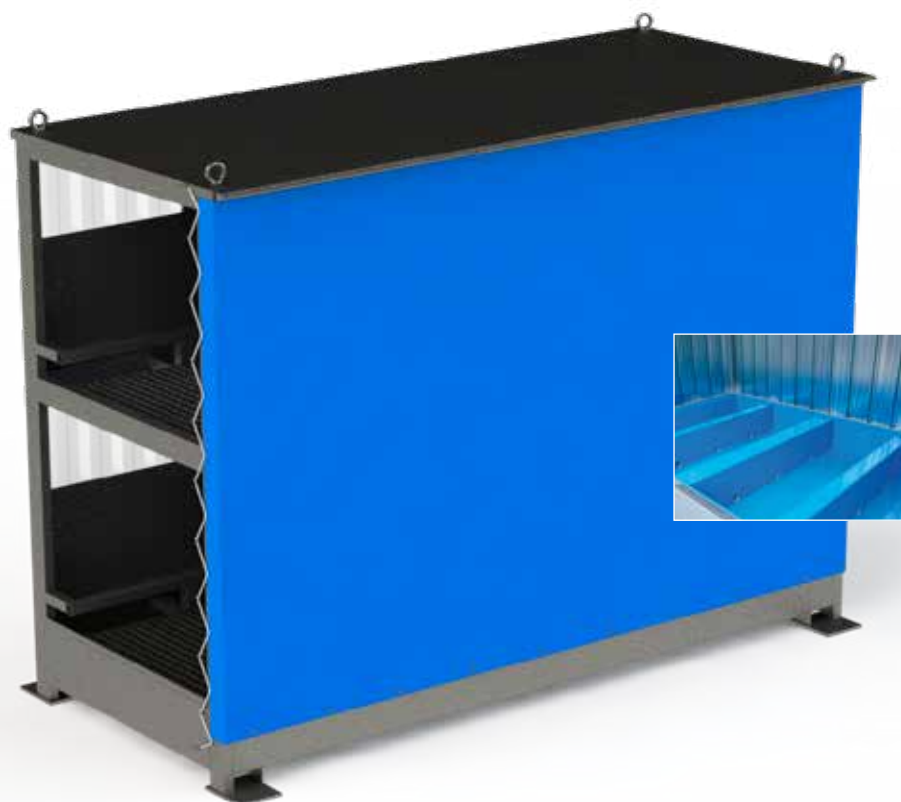

Vasca in polipropilene integrata nella vasca del container, su richiesta.

Modello
DSU26C

Un livello di stoccaggio



MODELLO	N° posti pallet	Tipo/porte	Dim. L (mm)	Dim. P (mm)	Dim. A (mm)	W Clima (mm)	Capacità vasca l
DSU12C	2	Lamiera/telo	2960	2010	2545	550	1700
DSU13C	3	Lamiera/telo	4130	2000	2545	550	2400
DSU14C	4	Lamiera/telo	5850	2000	2550	550	3400
DSU16C	6	Lamiera/telo	8190	2000	2550	550	4750
DSU18C	8	Lamiera/telo	11630	2000	2550	550	6800

Due livelli di stoccaggio



MODELLO	N° posti pallet	Tipo/porte	Dim. L (mm)	Dim. P (mm)	Dim. A (mm)	W Clima (mm)	Capacità vasca l
DSU24C	4	Lamiera/telo	2960	2000	3270	550	1700
DSU26C	6	Lamiera/telo	4130	2000	3270	550	2400
DSU28C	8	Lamiera/telo	5850	2000	3270	550	3400
DSU212C	12	Lamiera/telo	8190	2000	3270	550	4800
DSU216C	16	Lamiera/telo	11630	2000	3270	550	6800

b. Container coibentati

I container coibentati con pannellature isolanti offrono un primo livello di gestione delle temperature. Le pannellature, realizzate tipicamente con sandwich in fibra minerale, costituiscono una barriera efficace contro gli sbalzi termici e le variazioni stagionali. Questa protezione è particolarmente efficace nel caso di stoccaggio di liquidi che potrebbero subire alterazioni nelle loro caratteristiche o addirittura emettere sostanze pericolose a causa delle alte temperature o del freddo.

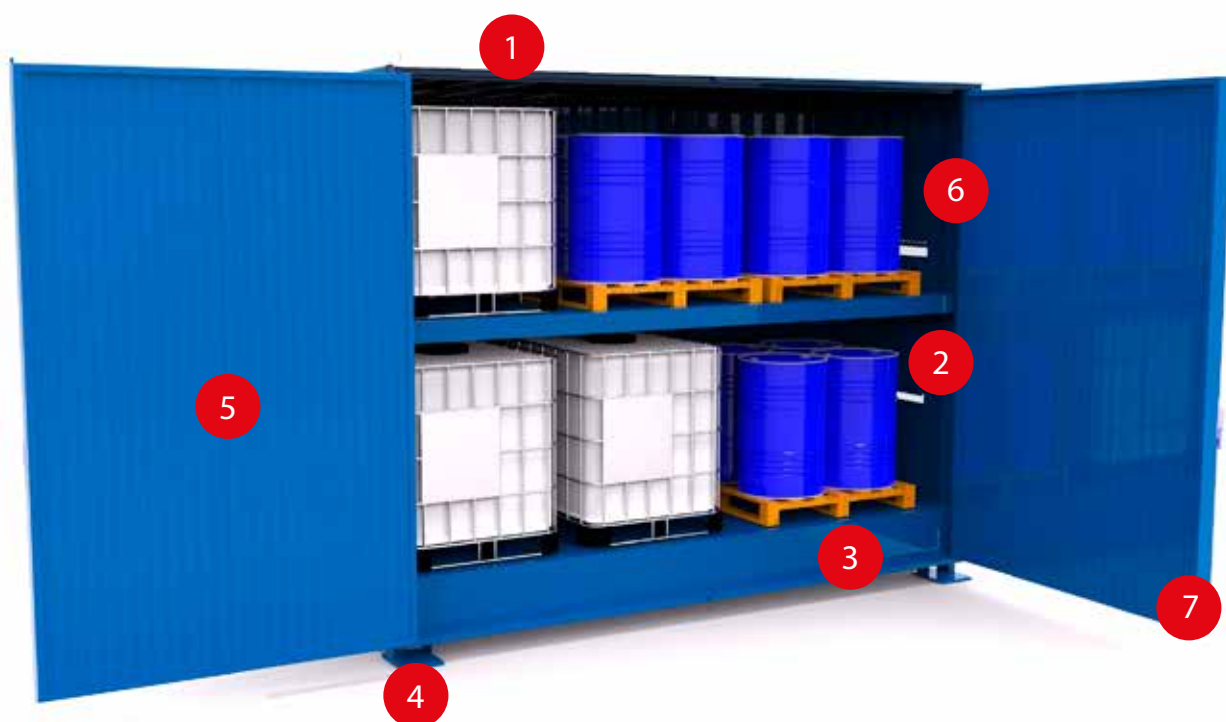

- | | |
|---|--|
| <p>1 Tetto dimensionato per sopportare un carico neve pari a 120 (kg/m²) e inclinato pari a 3° per favorire l'eliminazione di acqua piovana.</p> | <p>2 Telaio monolitico realizzato con profilati d'acciaio strutturali EN 10219 e lamiera S 235 JR assemblati e saldati fra loro.</p> |
| <p>3 Vasca di raccolta con tenuta ermetica, realizzata in acciaio al carbonio pressopiegato.</p> | <p>4 Piastre d'appoggio strutturali spessore 20 mm con predisposizione per l'installazione del container con ancoraggio al suolo progettate e testate secondo EN 1090-1:2009+A1:2011.</p> |
| <p>5 Porte</p> <ul style="list-style-type: none"> · a battente coibentate con chiusura a cariglione a tre punti (sopra, sotto e centrale) · scorrevoli coibentate con doppia chiusura · a battente coibentate con chiusura ad arpione a tre punti (tipo frigo). | <p>6 Vani interni pensati per ospitare posti pallet da 1200 x 1200 (fusti su pallet o grigliato o cisterne da 1000 l).</p> |
| <p>7 Rivestimento realizzato con pannelli sandwich in lana minerale rivestiti in lamiera zincata su entrambi i lati spessore 100 mm.</p> | |

b. Container coibentati - Porte a battente coibentate con chiusura a cariglione



Un livello di stoccaggio



MODELLO	N° posti pallet	Tipo/porte	Dim. L (mm)	Dim. P (mm)	Dim. A (mm)	W Clima (mm)	Capacità vasca l
DSU12IHD	2	Coibentato/porte a battente	3110	2000	2650	550	1700
DSU13IHD	3	Coibentato/porte a battente	4275	2000	2650	550	2400
DSU14IHD	4	Coibentato/porte a battente	6000	2000	2650	550	3400
DSU16IHD	6	Coibentato/porte a battente	8340	2000	2650	550	4750
DSU18IHD	8	Coibentato/porte a battente	11780	2000	2650	550	6800

Due livelli di stoccaggio



MODELLO	N° posti pallet	Tipo/porte	Dim. L (mm)	Dim. P (mm)	Dim. A (mm)	W Clima (mm)	Capacità vasca l
DSU24IHD	4	Coibentato/porte a battente	3110	2000	3370	550	1700
DSU26IHD	6	Coibentato/porte a battente	4280	2000	3370	550	2400
DSU28IHD	8	Coibentato/porte a battente	6000	2000	3370	550	3400
DSU212IHD	12	Coibentato/porte a battente	8340	2000	3370	550	4800
DSU216IHD	16	Coibentato/porte a battente	11780	2000	3370	550	6800

b. Container coibentati - Porte scorrevoli coibentate con doppia chiusura



Vasca in polipropilene integrata nella vasca del container, su richiesta.

Modello
DSU28ISD

Un livello di stoccaggio



MODELLO	N° posti pallet	Tipo/porte	Dim. L (mm)	Dim. P (mm)	Dim. A (mm)	W Clima (mm)	Capacità vasca l
DSU12ISD	2	Coibentato/porte scorrevoli	3110	2170	2650	550	1700
DSU14ISD	4	Coibentato/porte scorrevoli	6000	2170	2650	550	3400
DSU16ISD	6	Coibentato/porte scorrevoli	8340	2170	2650	550	4750
DSU18ISD	8	Coibentato/porte scorrevoli	11780	2170	2650	550	6800

Due livelli di stoccaggio



MODELLO	N° posti pallet	Tipo/porte	Dim. L (mm)	Dim. P (mm)	Dim. A (mm)	W Clima (mm)	Capacità vasca l
DSU24ISD	4	Coibentato/porte scorrevoli	3110	2170	3370	550	1700
DSU28ISD	8	Coibentato/porte scorrevoli	6000	2170	3370	550	3400
DSU212ISD	12	Coibentato/porte scorrevoli	8340	2170	3370	550	4800
DSU216ISD	16	Coibentato/porte scorrevoli	11780	2170	3370	550	6800

b. Container coibentati - Porte a battente coibentate con chiusura ad arpione a tre punti (tipo frigo)



Vasca in polipropilene integrata nella vasca del container, su richiesta.

Modello
DSU14ITD

Un livello di stoccaggio



MODELLO	N° posti pallet	Tipo/porte	Dim. L (mm)	Dim. P (mm)	Dim. A (mm)	W Clima (mm)	Capacità vasca l
DSU12ITD	2	Coibentato/porte frigo	3110	2000	2655	550	1700
DSU13ITD	3	Coibentato/porte frigo	4275	2000	2650	550	2400
DSU14ITD	4	Coibentato/porte frigo	6000	2000	2650	550	3400
DSU16ITD	6	Coibentato/porte frigo	8340	2000	2650	550	4750
DSU18ITD	8	Coibentato/porte frigo	11780	2000	2650	550	6800

Due livelli di stoccaggio



MODELLO	N° posti pallet	Tipo/porte	Dim. L (mm)	Dim. P (mm)	Dim. A (mm)	W Clima (mm)	Capacità vasca l
DSU24ITD	4	Coibentato/porte frigo	3110	2000	3370	550	1700
DSU26ITD	6	Coibentato/porte frigo	4280	2000	3370	550	2400
DSU28ITD	8	Coibentato/porte frigo	6000	2000	3370	550	3400
DSU212ITD	12	Coibentato/porte frigo	8340	2000	3370	550	4800
DSU216ITD	16	Coibentato/porte frigo	11780	2000	3370	550	6800

C. Camere termiche



Le camere termiche Sall sono container coibentati con soluzioni integrate per il controllo termico ottimale. Esse sono dotate di sistemi avanzati di riscaldamento, raffreddamento o climatizzazione, progettati per mantenere una temperatura costante o preparare rapidamente i prodotti per il ciclo produttivo. Le soluzioni possono prevedere il ricircolo d'aria interno o combinazioni con aria esterna per massimizzare l'efficienza energetica.



1



Impianto di climatizzazione
Impianto in versione pompa di calore e soluzione 'Split' con potenza frigorifera nominale, proporzionata in funzione del modello di container di interesse (si veda pagina 19 per tabella potenze termiche), per il mantenimento della temperatura - ad esempio - tra 10°C e 30°C o in versione solo freddo per il mantenimento della temperatura tra 3°C e 6°C.



5

Vasca in polipropilene integrata nella vasca del container, su richiesta.



2

Impianto di illuminazione
Esterno e/o interno, costituito da lampade a LED comandato da interruttore esterno con grado di protezione IP66 (si veda pagina 19 per tabella specifiche).

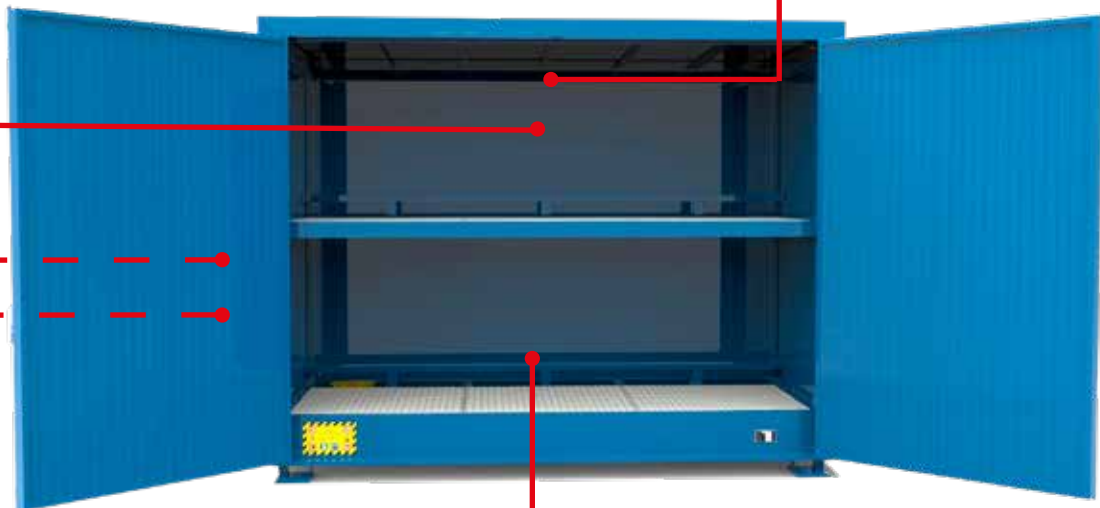

4

Ricambio d'aria forzato
Realizzato tramite ventilatore elicoidale con motore trifase (si veda pagina 19 per tabella specifiche).

Impianto di riscaldamento
Costituito da riscaldatori elettrici corazzati trifase opportunamente dimensionati (si veda pagina 19 per tabella potenze termiche) con funzionamento automatico e controllo tramite sonda PT100 interna e termoregolatore in quadro IP55 esterno. Disponibile anche con segnalazione ottica/acustica di anomalie di sistema.



3

C. Camere termiche



1 Impianto di climatizzazione - Tabella potenze termiche

Un livello di stoccaggio

N° posti pallet	Potenza nominale (kW)	Alimentazione (V)	Versione disponibile
2	3,66	230 400	SOLO FREDDO POMPA DI CALORE
3	5,60	230 400	SOLO FREDDO POMPA DI CALORE
4	5,60	230 400	SOLO FREDDO POMPA DI CALORE
6	7,62	230 400	SOLO FREDDO POMPA DI CALORE
8	7,62	230 400	SOLO FREDDO POMPA DI CALORE

Due livelli di stoccaggio

N° posti pallet	Potenza nominale (kW)	Alimentazione (V)	Versione disponibile
4	3,66	230 400	SOLO FREDDO POMPA DI CALORE
6	5,60	230 400	SOLO FREDDO POMPA DI CALORE
8	5,60	230 400	SOLO FREDDO POMPA DI CALORE
12	7,62	230 400	SOLO FREDDO POMPA DI CALORE
16	7,62	230 400	SOLO FREDDO POMPA DI CALORE

2 Impianto di illuminazione - Tabella specifiche

Un livello di stoccaggio

N° posti pallet	N. lampade	Potenza nominale (W)
2	1	22
3	1	22
4	2	2x22
6	2	2x22
8	4	4x22

Due livelli di stoccaggio

N° posti pallet	N. lampade	Potenza nominale (W)
4	1	22
6	1	22
8	2	2x22
12	2	2x22
16	4	4x22

3 Impianto di riscaldamento - Tabella potenze termiche

Un livello di stoccaggio

N° posti pallet	Potenza nominale (W)	Alimentazione (V)
2	2	230 400
3	2	230 400
4	4	230 400
6	4	230 400
8	8	230 400

Due livelli di stoccaggio

N° posti pallet	Potenza nominale (W)	Alimentazione (V)
4	2	230 400
6	2	230 400
8	4	230 400
12	4	230 400
16	8	230 400

4 Ricambio d'aria forzato - Tabella specifiche

MODELLO	Portata (m ³ /h)	Pm (kW)	In max (A)	Mot. (H)	Lp dB (A)
254 T	1.400	0,09	0,3	56	50
314 T	2.300	0,09	0,4	56	50
354 T	3.200	0,18	0,6	63	54

d. Container zone classificate ATEX



I container coibentati rappresentano una soluzione evoluta per il contenimento di sostanze potenzialmente pericolose. Per aumentarne le prestazioni in termini di affidabilità, sicurezza ed utilizzo, soprattutto quando i prodotti da stoccare sono sostanze a rischio esplosivo, Sall mette a disposizione una gamma completa e professionale di dotazioni certificate ATEX.

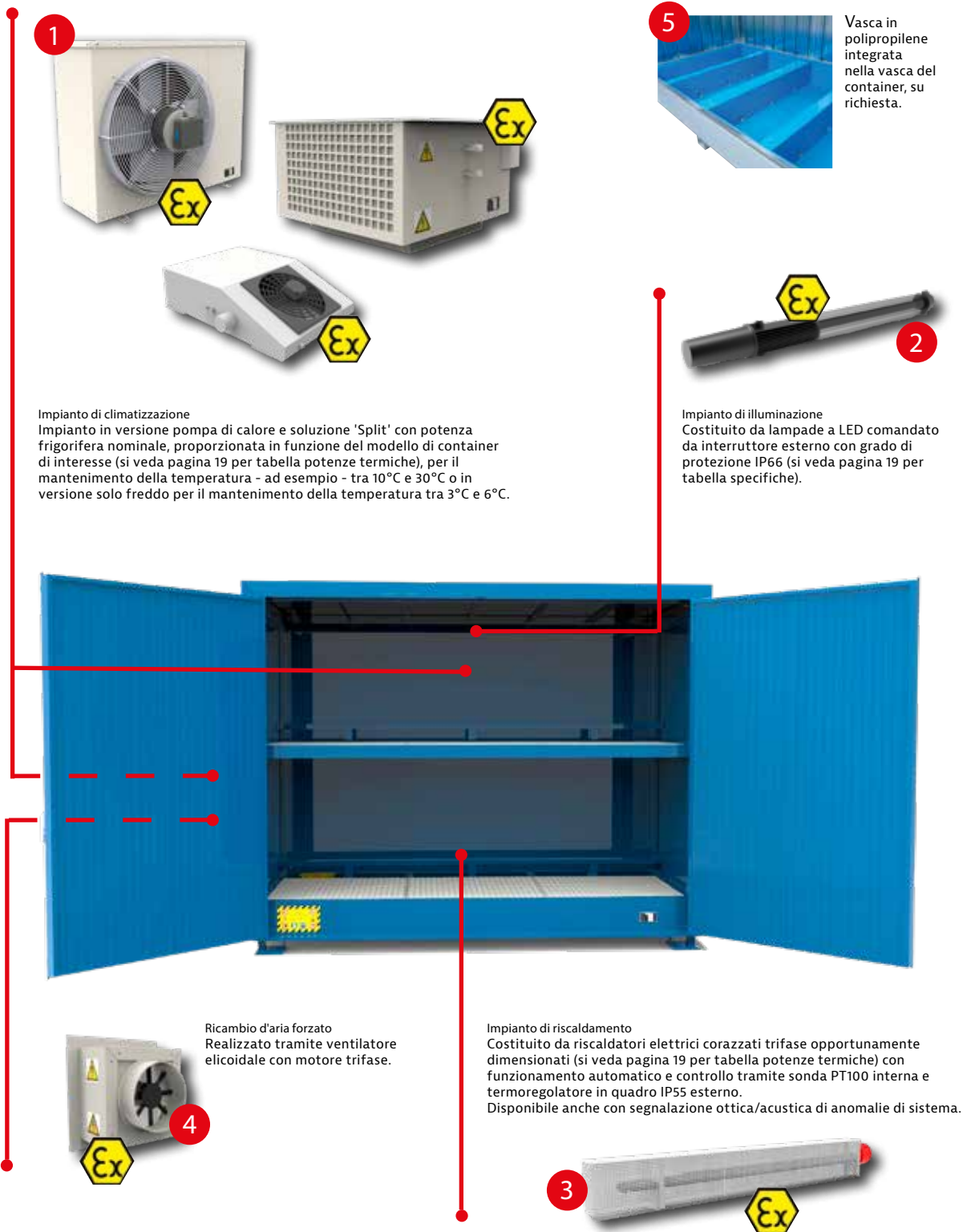

1
 Impianto di climatizzazione
 Impianto in versione pompa di calore e soluzione 'Split' con potenza frigorifera nominale, proporzionata in funzione del modello di container di interesse (si veda pagina 19 per tabella potenze termiche), per il mantenimento della temperatura - ad esempio - tra 10°C e 30°C o in versione solo freddo per il mantenimento della temperatura tra 3°C e 6°C.



5
 Vasca in polipropilene integrata nella vasca del container, su richiesta.



2
 Impianto di illuminazione
 Costituito da lampade a LED comandato da interruttore esterno con grado di protezione IP66 (si veda pagina 19 per tabella specifiche).

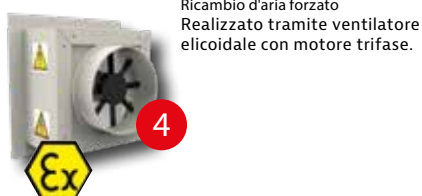
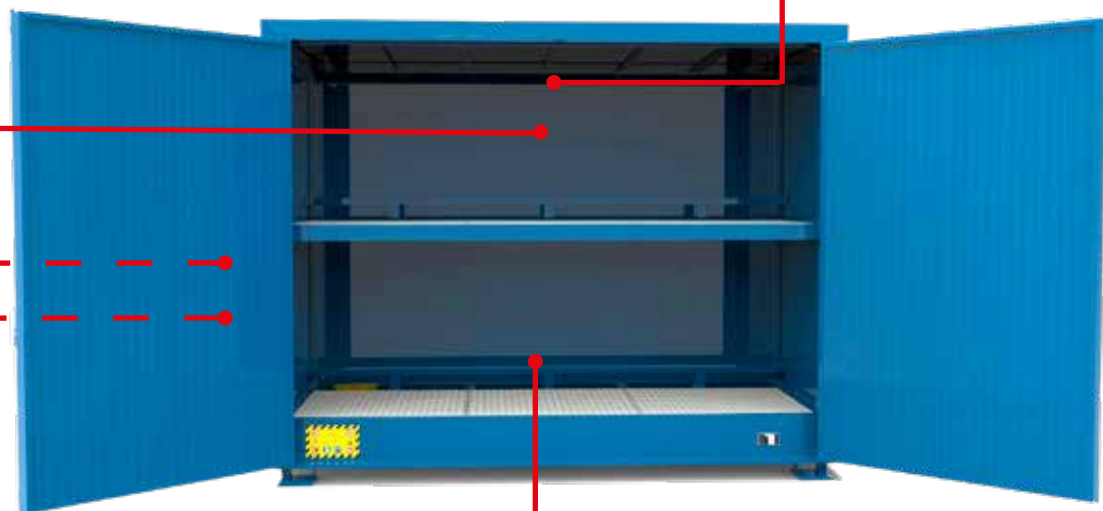

4
 Ricambio d'aria forzato
 Realizzato tramite ventilatore elicoidale con motore trifase.

3
 Impianto di riscaldamento
 Costituito da riscaldatori elettrici corazzati trifase opportunamente dimensionati (si veda pagina 19 per tabella potenze termiche) con funzionamento automatico e controllo tramite sonda PT100 interna e termoregolatore in quadro IP55 esterno. Disponibile anche con segnalazione ottica/acustica di anomalie di sistema.



e. Container resistenti al fuoco



I container resistenti al fuoco Sall offrono massima sicurezza grazie alla struttura metallica e alla pannellatura in lana di roccia.

- Integrano una vasca di raccolta conforme alle normative ambientali, ideale per materiali infiammabili
- Possono prevedere la protezione dal fuoco interna, esterna o per entrambi i lati
- Sono adatti per varie configurazioni di stoccaggio, fino a 64 fusti da 200 litri o 16 cisternette da 1.000 litri
- Possono essere certificati REI 120 dall'ente certificatore RINA secondo la norma EN 13501, o forniti di certificato CERT REI.

REI 120



La resistenza al fuoco di un elemento di chiusura deve essere espressa come una funzione del tempo in minuti, durante il quale lo stesso conserva le proprietà di stabilità, tenuta ed isolamento termico.

R: Resistenza – Attitudine a conservare la resistenza meccanica sotto l'azione del fuoco.

E: Ermeticità – Attitudine a non lasciar passare né produrre fiamme, vapori o gas caldi sul lato non esposto.

I: Isolamento termico – Attitudine a ridurre la trasmissione del calore.

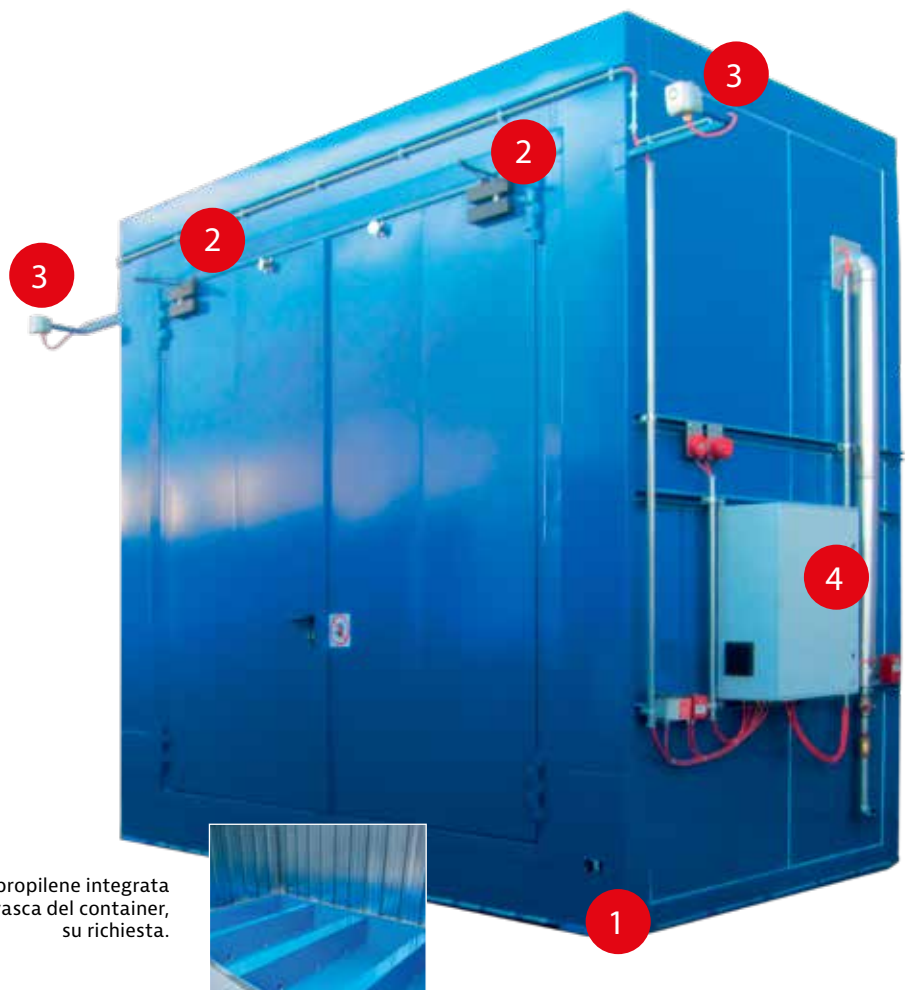

Vasca in polipropilene integrata nella vasca del container, su richiesta.

1 Struttura in acciaio protetta completamente da materiale con certificazione di resistenza al fuoco e correttamente posato.

3 Blocchi elettromagnetici collegati al rilevatore di incendio posto all'interno del container. In caso di pericolo, inviano un segnale alla centralina che, a sua volta, comanderà la chiusura delle porte.

5 Rilevatore di incendio invia segnali alla centralina in caso di presenza di fumo.

2 Porte certificate REI 120 con selettori di chiusura che consentono alle due ante di chiudersi autonomamente, prima una poi l'altra.

4 Quadro dell'impianto di spegnimento riceve segnali dal rilevatore di incendio posto all'interno del container e comanda la chiusura delle porte e l'attivazione dell'impianto di spegnimento (acqua, CO₂, schiuma, aerosol...).

MODUL CONTAINER

I modul container Sall rappresentano la soluzione di base per effettuare lo stoccaggio a norma e in sicurezza di importanti quantità di liquidi potenzialmente infiammabili o pericolosi. Tra i prodotti della gamma troviamo modul container per lo stoccaggio di fusti e cisterne, modul container per lo stoccaggio di fusti e piccoli contenitori, depositi dedicati allo stoccaggio di cisternette e depositi coibentati, che offrono isolamento termico per mantenere i liquidi a temperature controllate.



I modul container Sall rappresentano la soluzione di base per effettuare lo stoccaggio a norma e in sicurezza di importanti quantità di liquidi potenzialmente infiammabili o pericolosi per l'uomo e l'ambiente contenuti in fusti, cisternette etc.

La particolarità di questi depositi è quella di coniugare l'esperienza delle soluzioni più complesse con funzionalità e costi accessibili.



I vantaggi



Costi ridotti
Praticità e sicurezza con il miglior rapporto qualità prezzo.



Accessoriabile
Ampia gamma di accessori disponibili su richiesta per il controllo della temperatura interna.



Elevata possibilità di personalizzazione
Equipaggiamento su misura.



Conformità normativa
Volume di raccolta a norma di legge e personalizzabile su misura in base alle norme vigenti legate alla zona di posizionamento del deposito.



Sicurezza ottimale
Vasche di raccolta integrate per trattenere fuoriuscite accidentali.



Massima accessibilità
Progettati per garantire la massima accessibilità sia in fase di carico che in quella di prelievo.



Facile trasportabilità
Disponibili anche nel momento in cui fosse necessario il loro impiego in una sede diversa.

La gamma

a. Modul container per lo stoccaggio di fusti e cisterne



b. Modul container per lo stoccaggio di fusti e piccoli contenitori



c. Modul container per lo stoccaggio di cisternette



d. Modul container con isolamento termico



Accessori e soluzioni dedicate



Cassetta porta estintori adatta ad estintori da 6 kg polvere o similari. Costruita in lamiera e verniciata con polvere epossipoliestere.



Ventilatore assiale ATEX capacità 10 ricambi/ora, completo di carenatura protettiva per impianto di ricambio aria forzato.



Aero evaporatore da soffitto realizzato con carenatura in alluminio goffrato completo di batteria in tubo di rame con superficie radiante.



Riscaldatore elettrico ATEX tipo di protezione: antideflagrante/EXPLOSION PROOF Eexd-II C-T2. Grado di protezione: IP65.



Unità moto condensante installata su basamento antivibrante completa di serbatoio di raccolta del liquido e compressore.



Armatura illuminante per lampade fluorescenti in alluminio marino con reattore elettronico. Tipo di protezione: II 2GD Ex d IIB / Ex d IIC / Ex e II / Ex tD A21. Grado di protezione: IP66.



Scaffalature modulari costituite da piani regolabili in altezza in grigliato zincato. N. livelli: 3 di profondità 500 mm.



Termostato per la rilevazione e regolazione della temperatura in ambienti con pericolo di esplosione o con atmosfera fortemente aggressiva. Tipo di protezione: II 2 GD Ex d IIC T6-Ex tD A21. Grado di protezione: IP66/67.



Botola da tetto anti esplosione, certificata. Apertura automatica con sovrappressione superiore a 100 kg.



Scaffalatura zincata interna con piani regolabili in altezza completa di accessori per lo stoccaggio dei fusti.

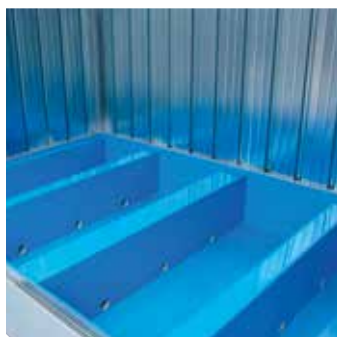

Vasca supplementare in polipropilene saldata e testata per assicurare la tenuta e la garanzia di eventuali sversamenti accidentali di acidi con concentrazioni elevate, da integrare all'interno della vasca metallica di contenimento.

a. Modul container per lo stoccaggio di fusti e cisterne

I modul container per lo stoccaggio di fusti e cisterne Sall rappresentano la soluzione più idonea per stoccare all'esterno e in sicurezza fusti, fustini e cisterne. Versatili e smontabili completamente, sono inoltre altamente personalizzabili grazie alla vasta gamma di accessori disponibili.

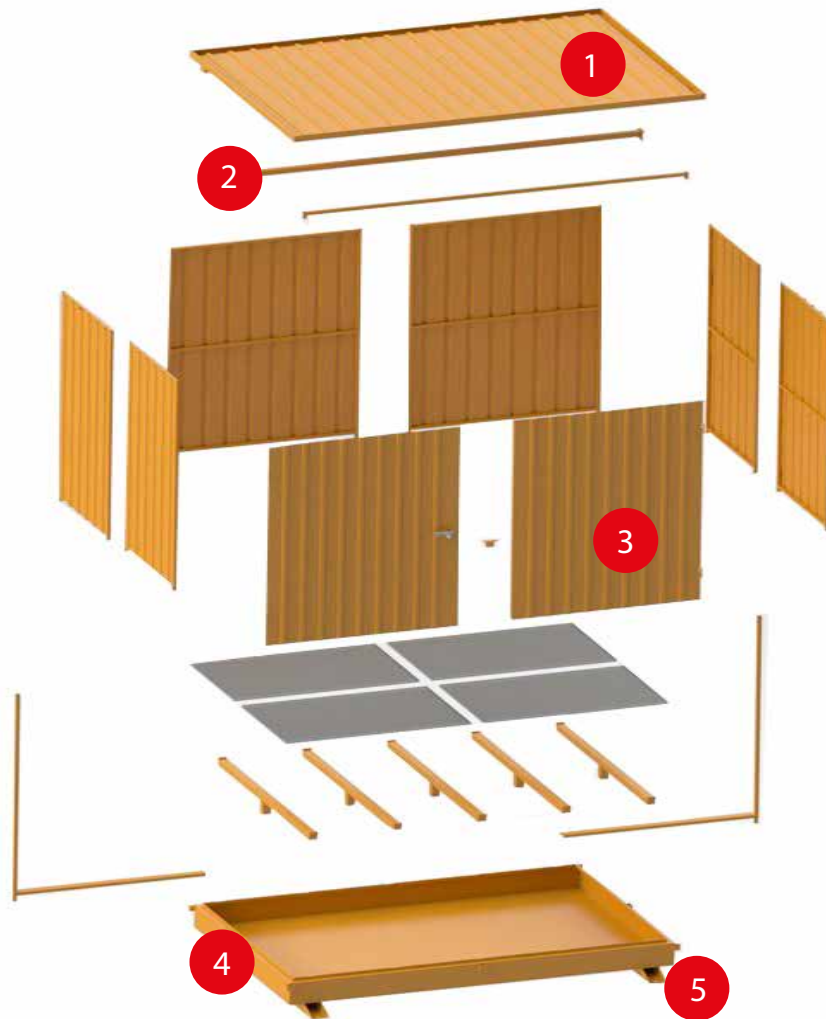

1 Tetto in lamiera grecata con canalina perimetrale per il drenaggio dell'acqua piovana.

2 Telaio realizzato in moduli con profilati di acciaio al carbonio assemblati e saldati tra loro e lamiere grecate rivettate su di essi.

3 Grigliati pressati, ribordati e zincati a caldo estraibili al bisogno.

4 Vasca di raccolta con tenuta ermetica, realizzata in acciaio al carbonio pressopiegato. Su richiesta rivestibile in polipropilene.

5 Piastre d'appoggio strutturali con predisposizione per l'installazione del container con ancoraggio al suolo.

a. Modul container per lo stoccaggio di fusti e cisterne



Modello
ASB32

Vasca in polipropilene integrata nella vasca del modul container, su richiesta.

! I modelli in lamiera sono disponibili in lamiera zincata o in lamiera zincata sovraverniciata a liquido nei colori standard blu (RAL 5010) o bianco (RAL 9016).
Disponibili su richiesta anche in colorazioni non standard.



MODELLO	Tipo	Misure esterne Larg. x Prof. x Alt. (mm)	Misure interne Larg. x Prof. x Alt. (mm)
ASB21	Lamiera	2300 x 1300 x 2365	2020 x 910 x 1940
ASB32	Lamiera	3050 x 2200 x 2365	2760 x 1810 x 1940
ASB52	Lamiera	5130 x 2350 x 2365	4870 x 1960 x 1940



MODELLO	Tipo	Misure esterne Larg. x Prof. x Alt. (mm)	Misure interne Larg. x Prof. x Alt. (mm)
ASB21IN	Coibentato	2300 x 1300 x 2400	2020 x 910 x 1860
ASB32IN	Coibentato	3050 x 2200 x 2400	2760 x 1810 x 1860
ASB52IN	Coibentato	5130 x 2350 x 2400	4870 x 1960 x 1860

b. Modul container per lo stoccaggio di fusti e piccoli contenitori



Modello
MCO F16 ZB



Vasca in polipropilene integrata nella vasca del modul container, su richiesta.



Modello
MCO F16 ZB
+ SPF452



MODELLO	Misure esterne Larg. x Prof. x Alt. (mm)	Misure interne Larg. x Prof. x Alt. (mm)	Volume di raccolta (l)	Capacità di stoccaggio max fusti da l 200
MCO F16 Z	3150 x 1650 x 3000	2 x 2700 x 1340 x 1190	1100	16 direttamente su grigliato o 16 su pallet 1200 x 1200 mm o 12 su europallet 800 x 1200 mm
MCO F16 ZB	3150 x 1650 x 3000	2 x 2700 x 1340 x 1190	1100	
MCO F16 PSZ	3150 x 1685 x 3000	2 x 2700 x 1340 x 1190	1100	
MCO F16 PSZB	3150 x 1685 x 3000	2 x 2700 x 1340 x 1190	1100	

Z = zincato / ZB = zincato e sovraverniciato in blu / PS = porte scorrevoli

Accessori

MODELLO	TIPOLOGIA
GV 343	Per prodotti infiammabili, sono prescritte griglie di ventilazione pari ad 1/30 della superficie in pianta
TS F16	Tetto isolante in sandwich di lana minerale di 50 mm fra le lamiere zincate

b. Modul container per lo stoccaggio di fusti e piccoli contenitori



Vasca in polipropilene integrata nella vasca del modul container, su richiesta.

Modello
MCO 923 Z



MODELLO	Misure esterne Larg. x Prof. x Alt. (mm)	Misure interne Larg. x Prof. x Alt. (mm)	Volume di raccolta (l)
MCO 923 Z	3150 x 2350 x 2365	2940 x 2140 x 2000	1000
MCO 923 ZB	3150 x 2350 x 2365	2940 x 2140 x 2000	1000
MCO 923 ADZ	3325 x 2350 x 2365	2940 x 2140 x 2000	1000
MCO 923 ADZB	3325 x 2350 x 2365	2940 x 2140 x 2000	1000

Z = zincato / ZB = zincato e sovraverniciato in blu / AD = impianto di ventilazione

Accessori

MODELLO	TIPOLOGIA
GV 343	Per prodotti infiammabili, sono prescritte griglie di ventilazione pari ad 1/30 della superficie in pianta
TS 923	Tetto isolante in sandwich con lana minerale di 50 mm fra le lamiere zincate
RAMCO/280Z	Rampa di accesso zincata (100 x 960 x 280 H)
SC 10	Scaffalature Larg. 1000 composte da 3 ripiani grigliati della profondità di 500 mm
SC 20	Scaffalature Larg. 2000 composte da 3 ripiani grigliati della profondità di 500 mm
II 230	Illuminazione interna, versione antideflagrante ex-d1 x 18W, 230V, con interruttore esterno

b. Modul container per lo stoccaggio di fusti e piccoli contenitori

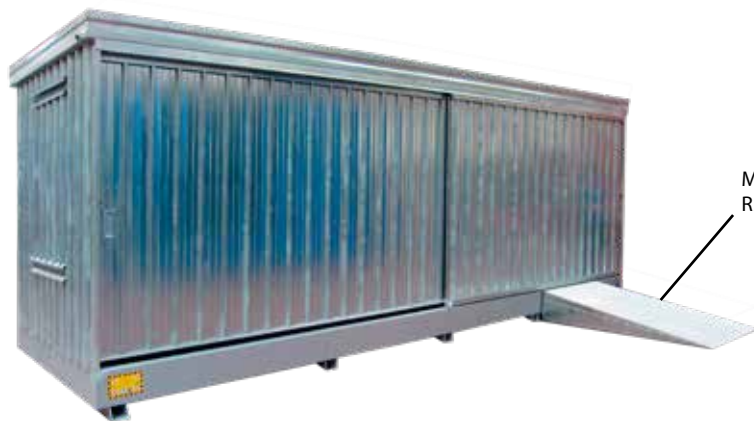

Modello
MCO KB4 PLZ

Modello
RAMCO/1986Z



Modello
MCO F32 PSZB

Vasca in polipropilene integrata nella vasca del modul container, su richiesta.



MODELLO	Misure esterne Larg. x Prof. x Alt. (mm)	Misure interne Larg. x Prof. x Alt. (mm)	Luce netta vano porta (mm)	Volume di raccolta (l)
MCO KB4 PLZ	7140 x 2500 x 2600	6940 x 2200 x 2070	3430 x 2100	3500
MCO KB4 PLZB	7140 x 2500 x 2600	6940 x 2200 x 2070	3430 x 2100	3500

Z = zincato / ZB = zincato e sovraverniciato in blu



MODELLO	Misure esterne Larg. x Prof. x Alt. (mm)	Misure interne Larg. x Prof. x Alt. (mm)	Volume di raccolta (l)	Capacità di stoccaggio max fusti da 200 l
MCO F32 PS Z	5950 x 1650 x 3000	n. 4 x 2700 x 1340 x 1190	2150	32 direttamente su grigliato o 32 su 8 pallet 1200 x 1200 mm oppure 24 su 12 europallet 800 x 1200 mm
MCO F32 PS ZB	5950 x 1650 x 3000	n. 4 x 2700 x 1340 x 1190	2150	
MCO F32 Z	6050 x 1650 x 3000	n. 4 x 2700 x 1340 x 1195	2150	
MCO F32 ZB	6050 x 1650 x 3000	n. 4 x 2700 x 1340 x 1195	2150	

Z = zincato / ZB = zincato e sovraverniciato in blu / PS = porte scorrevoli

Accessori

MODELLO	TIPOLOGIA
TS KB4 PLZ per MCO KB4 PLZ	Tetto coibentato
RAMCO/1986Z per MCO KB4 PLZ	Rampa d'accesso zincata mm 1200 x 1986
TS F32 per MCO F32	Tetto isolante in sandwich con lana minerale di 50 mm fra le lamiere zincate
GV 343	Griglie di ventilazione

C. Modul container per lo stoccaggio di cisternette



Modello
MCO K4 PSZ



Modello
MCO KB4 PSZ

Vasca in polipropilene integrata nella vasca del modul container, su richiesta.



MODELLO	Misure esterne Larg. x Prof. x Alt. (mm)	Luce netta vano porta (mm)	Profondità interna utile (mm)	Volume di raccolta (l)	Capacità
MCO K4 PSZ	3150 x 1750 x 3390	1430 x 2860	1340	1350	4 cisternette
MCO K4 PSZB	3150 x 1750 x 3390	1430 x 2860	1340	1350	4 cisternette

Z = zincato / ZB = zincato e sovraverniciato in blu / PS = porte scorrevoli



MODELLO	Misure esterne Larg. x Prof. x Alt. (mm)	Luce netta vano porta (mm)	Profondità interna utile (mm)	Volume di raccolta (l)	Capacità
MCO KB4 PSZ	5470 x 1710 x 2600	2600 x 2080	1360	1900	4 posizioni per cisternette
MCO KB4 PSZB	5470 x 1710 x 2600	2600 x 2080	1360	1900	

Z = zincato / ZB = zincato e sovraverniciato in blu / PS = porte scorrevoli

Accessori

MODELLO	TIPOLOGIA
TS K04 per MCO K4 / TS KB4 per MCO KB4	Tetto coibentato
GV 343	Griglie di ventilazione

C. Modul container per lo stoccaggio di cisternette



Modello
MCO K08 TPZ

Vasca in polipropilene integrata
nella vasca del modul container,
su richiesta.



Modello
MCO K8 PSZB



MODELLO	Misure esterne Larg. x Prof. x Alt. (mm)	Misure interne Larg. x Prof. x Alt. (mm)	Volume di raccolta (l)	Capacità
MCO K8 TPZ	5040 x 1735 x 3480	4 x 2200 x 1330 x 1330	2670	8 cisternette
MCO K8 TPZB	5040 x 1735 x 3480	4 x 2200 x 1330 x 1330	2670	8 cisternette

Z = zincato / ZB = zincato e sovraverniciato in blu / TP = telo PVC



MODELLO	Misure esterne Larg. x Prof. x Alt. (mm)	Luce netta vano porta (mm)	Profondità interna utile (mm)	Volume di raccolta (l)	Capacità
MCO K8 PSZ	5040 x 1750 x 3470	2380 x 2720	1340	2670	8 cisternette
MCO K8 PSZB	5040 x 1750 x 3470	2380 x 2720	1340	2670	8 cisternette

Z = zincato / ZB = zincato e sovraverniciato in blu / PS = porte scorrevoli

Accessori

MODELLO	TIPOLOGIA
TSK08	Tetto coibentato
GV 343	Griglie di ventilazione

C. Modul container per lo stoccaggio di cisternette



Modello MCO K12 TPZ

Modello MCO K16 TPZ



Vasca in polipropilene integrata nella vasca del modul container, su richiesta.



MODELLO	Misure esterne Larg. x Prof. x Alt. (mm)	Misure interne Larg. x Prof. x Alt. (mm)	Luce netta vano porta (mm)	Profondità interna utile (mm)	Volume di raccolta (l)	Capacità Cisternette da 1000 l
MCO K12 TPZ	7240 x 1640 x 3480	4 x 3300 x 1340 x 1330	-	-	4000	12 cisternette
MCO K12 TPZB	7240 x 1640 x 3480	4 x 3300 x 1340 x 1330	-	-	4000	12 cisternette
MCO K12 PSZ	7230 x 1710 x 3480	-	3450 x 2750	1340	4000	12 cisternette
MCO K12 PSZB	7230 x 1710 x 3480	-	3450 x 2750	1340	4000	12 cisternette

Z = zincato / ZB = zincato e sovraverniciato in blu / TP = telo PVC / PS = porte scorrevoli



MODELLO	Misure esterne Larg. x Prof. x Alt. (mm)	Misure interne Larg. x Prof. x Alt. (mm)	Volume di raccolta (l)	Capacità Cisternette da 1000 l
MCO K16 TPZ	9640 x 1640 x 3500	4 x 4500 x 1340 x 1335	5335	16 cisternette
MCO K16 TPZB	9640 x 1640 x 3500	4 x 4500 x 1340 x 1335	5335	16 cisternette
MCO K16 PSZ	9640 x 1640 x 3500	4 x 4500 x 1340 x 1340	5335	16 cisternette
MCO K16 PSZB	9640 x 1640 x 3500	4 x 4500 x 1340 x 1340	5335	16 cisternette

Z = zincato / ZB = zincato e sovraverniciato in blu / TP = telo PVC / PS = porte scorrevoli

Accessori

MODELLO	TIPOLOGIA
TSK 12 per MCOK12 / TSK 16 per MCOK16	Tetto coibentato
GV 343	Griglie di ventilazione

d. Modul container con isolamento termico



Modello
RAMCO/280Z

Vasca in polipropilene integrata
nella vasca del modul container,
su richiesta.



Modello
MCO 923 IT



Su richiesta disponibili con isolamento completo di condizionatore che permette di mantenere una temperatura costante all'interno.



MODELLO	Misure esterne Larg. x Prof. x Alt. (mm)	Misure interne Larg. x Prof. x Alt. (mm)	Volume di raccolta (l)	Caratteristiche
MCO 923 IT	3150 x 2350 x 2350	2880 x 2080 x 2000	1000	Coibentato

IT = isolamento termico

Accessori

MODELLO	TIPOLOGIA
GV 343 COIB	Per prodotti infiammabili, sono prescritte griglie di ventilazione pari ad 1/30 della superficie in pianta per modelli coibentati
RAMCO/280Z	Rampa di accesso zincata (1000 x 960 x 280 H)
SC 10	Scaffalature Larg. 1000 composte da 3 ripiani grigliati della profondità di 500 mm
SC 20	Scaffalature Larg. 2000 composte da 3 ripiani grigliati della profondità di 500 mm
II 230	Illuminazione interna, versione antideflagrante ex-d1 x 18W, 230V, con interruttore esterno
RI H2	Riscaldamento 2 KW
RI H4	Riscaldamento 4 KW
AD 10	Aspiratore antideflagrante (ventilazione forzata ATEX)

DEPOSITI IN ACCIAIO

a. Depositi in acciaio per lo stoccaggio di fusti

Progettati per lo stoccaggio all'esterno di sostanze pericolose, con vasca di contenimento certificata e grigliato zincato rimovibile. Ideali per lo stoccaggio di diverse tipologie di contenitori grazie all'ampia superficie di accesso e movimentazione. Protezione ottimale contro le intemperie.



Depositi in acciaio per lo stoccaggio di fusti Depositi per fusti da l 200



MODELLO	DIMENSIONI (mm)				CAPACITÀ DI STOCCAGGIO
	Larg.	Prof.	Alt.	Alt. int.	
ECO 701	870	870	1600	970	1 fusto da 200 l direttamente su grigliato
ECO 702	1350	860	1570	1080	2 fusti da 200 l direttamente su grigliato o europallet 1200 x 800 mm
ECO 704	1350	1260	1540	1080	4 fusti da 200 l direttamente su grigliato o su pallet 1200 x 1200 mm

StawaR U

Vasca di raccolta fabbricata secondo le norme previste per le vasche di raccolta in acciaio di capacità non superiore a 1000 litri (StawaR).



Modello
ECO 704

Modello
ECO 704Z

Depositi in acciaio per lo stoccaggio di fusti Depositi per lo stoccaggio di prodotti infiammabili



Modello
ECO 710L

Su richiesta con pareti laterali e posteriori in rete

StawaR U

Vasca di raccolta fabbricata secondo le norme previste per le vasche di raccolta in acciaio di capacità non superiore a 1000 litri (StawaR).



Modello
ECO 714



MODELLO	DIMENSIONI (mm)					CAPACITÀ DI STOCCAGGIO
	Larg.	Prof.	Alt.	Alt. int.	Alt. bis*	
ECO 710	1380	910	1520	1085	2240	2 fusti da 200 l (portata piani aggiuntivi 150 kg)
ECO 712	1350	860	1570	1080	-	2 fusti da 200 l direttamente su grigliato o su europallet 1200 x 800 mm
ECO 714	1350	1260	1540	1080	-	4 fusti da 200 l direttamente su grigliato o su pallet 1200 x 1200 mm

*Alt. bis = ingombro totale con coperchio in lamiera aperto

Depositi in acciaio per lo stoccaggio di fusti Depositi per lo stoccaggio di fusti e contenitori



Modello
ECO 722

Vasca in polipropilene integrata
nella vasca del deposito,
su richiesta.



Modello
ECO 792Z3P



Ripiani rimovibili

StawaR U

Vasca di raccolta fabbricata secondo le norme previste
per le vasche di raccolta in acciaio di capacità non
superiore a 1000 litri (StawaR).

Versione verniciata







MODELLO	Misure esterne Larg. x Prof. x Alt. (mm)	Luce netta vano porta Alt. x Prof. (mm)	Volume di raccolta (l)	Accessori
ECO 722 * 	1360 x 920 x 1845	1250 x 1460	214	GV 722 - Prese d'aria per materiali infiammabili
ECO 724 * 	1360 x 1320 x 1815	1250 x 1460	271	GV 724 - Prese d'aria per materiali infiammabili
ECO 722XP *	1360 x 920 x 1845	1250 x 1460	214	GV 722 - Prese d'aria per materiali infiammabili
ECO 724XP *	1360 x 1320 x 1815	1250 x 1460	271	GV 724 - Prese d'aria per materiali infiammabili
ECO 700 	1765 x 1350 x 2550	1525 x 2160	4 fusti da l 200	GV 700 - Prese d'aria per materiali infiammabili

* Specifici per lo stoccaggio all'esterno

Versione zincata



MODELLO	Misure esterne Larg. x Prof. x Alt. (mm)	Luce netta vano porta Alt. x Prof. (mm)	Volume di raccolta (l)	Accessori
ECO 792Z 	1395 x 905 x 1600	1290 x 1250	209	-
ECO 792Z2P 	1395 x 905 x 1600	1290 x 1250	209	-
ECO 792Z3P 	1395 x 905 x 1600	1290 x 1250	209	-
ECO 792Z4P 	1395 x 905 x 1600	1290 x 1250	209	-
ECO 794Z 	1395 x 1310 x 1660	1290 x 1250	400	-

DEPOSITI IN ACCIAIO

b. Depositi in acciaio per lo stoccaggio di cisternette

Progettati per lo stoccaggio all'esterno di sostanze pericolose e infiammabili contenute in cisternette, con vasca di contenimento certificata per prevenire gli sversamenti, facilmente accessibili grazie alle porte a battente. Protezione ottimale contro le intemperie.



Depositi in acciaio per lo stoccaggio di cisternette Depositi per lo stoccaggio di 1 cisternetta da l 1000



Modello
ECO 720



Modello
ECO 721 +
supporto inclinato
SPC101Z



Modello
ECO 731 NZ

Vasca in
polipropilene
integrata
nella vasca del
deposito,
su richiesta.



Modello
ECO 719 BZ +
supporto inclinato
SPC102Z



Mod. ECO720, ECO721, ECO721IT disponibili nei colori



Mod. ECO731, ECO719B2, ECO7192, ECO7192B, ECO7312 disponibili nei colori



MODELLO	Capacità cisternette da 1000 l	Misure esterne Larg. x Prof. x Alt. (mm)	Luce netta vano porta Larg. x Alt. (mm)	Profondità interna utile (mm)	Accessori	
ECO 720	1	1350 x 1660 x 1900	-	-	-	-
ECO 721	1	1350 x 1660 x 2535	1250 x 1809	1595	-	-
ECO 731	1	1530 x 1720 x 2585	1335 x 1925	1600	GV 731 SPC 102Z	Prese d'aria per materiali infiammabili Supporto inclinato
ECO 731 IT*	1	1600 x 1870 x 2565	1359 x 1892	1600	GV 731 SPC 102Z	Prese d'aria per materiali infiammabili Supporto inclinato
ECO 719 BZ	1	1405 x 1810 x 2625	1340 x 1900	1650	GV 719 SPC 102Z	Prese d'aria per materiali infiammabili Supporto inclinato
ECO 719 Z	1	1405 x 1810 x 2625	1340 x 1900	1650	GV 719 SPC 102Z	Prese d'aria per materiali infiammabili Supporto inclinato
ECO 719 ZB	1	1405 x 1810 x 2625	1340 x 1900	1650	GV 719 SPC 102Z	Prese d'aria per materiali infiammabili Supporto inclinato
ECO 731 NZ	1	1870 x 1560 x 2590	-	-	-	-

* isolato termicamente

Depositi in acciaio per lo stoccaggio di cisternette Depositi per lo stoccaggio di 2 cisternette da l 1000



Modello
ECO 732L



Modello
ECO 732 L IT

Vasca in polipropilene integrata nella vasca del deposito, su richiesta.



MODELLO	Capacità cisternette da 1000 l	Misure esterne Larg. x Prof. x Alt. (mm)	Luce netta vano porta Larg. x Alt. (mm)	Profondità interna utile (mm)	Accessori	
ECO 732 L	2	2875 x 2020 x 2345	2690 x 1885	1670	GV 732 SPC 102Z	Prese d'aria per materiali infiammabili Supporto inclinato
ECO 732 L IT *	2	2929 x 1867 x 2392	2690 x 1885	1670	GV 732 SPC 102Z	Prese d'aria per materiali infiammabili Supporto inclinato

* Isolato termicamente

Depositi in acciaio per lo stoccaggio di cisternette Tettoia smontabile zincata per vasche di raccolta



Modello
ECO 320 TE

Modello
ECO 310 TE



Modello
ECO T 310 SPC

Telone in PVC per utilizzare un bacino di contenimento interno anche all'esterno



MODELLO	DIMENSIONI (mm)				Volume di raccolta l
	Larg.	Prof.	Alt.	Alt. vasca	
ECO 310 TE	2040	2000	2265	620	1000
ECO 320 TE	3500	1900	2110	420	1000
ECO 330 TE	4060	1900	2110	420	1000
ECO 321 TE	3500	1900	2140	350	1000
ECO 304 TE	1915	1730	2265	300	270

StawaR U

Vasca di raccolta fabbricata secondo le norme previste per le vasche di raccolta in acciaio di capacità non superiore a 1000 litri (StawaR).

SCAFFALATURE E PAVIMENTAZIONI IN ACCIAIO

a.
Sistemi di
pavimentazione in
acciaio con vasca
di raccolta

b.
Scaffalature

Soluzioni dedicate alla razionalizzazione degli spazi, dove logistica e sicurezza ambientale si fondono in un unico prodotto. Progettiamo e realizziamo sia scaffalature che vasche di contenimento da integrare a strutture esistenti o per progetti nuovi e personalizzati.



Sistemi di pavimentazione in acciaio con vasca di raccolta



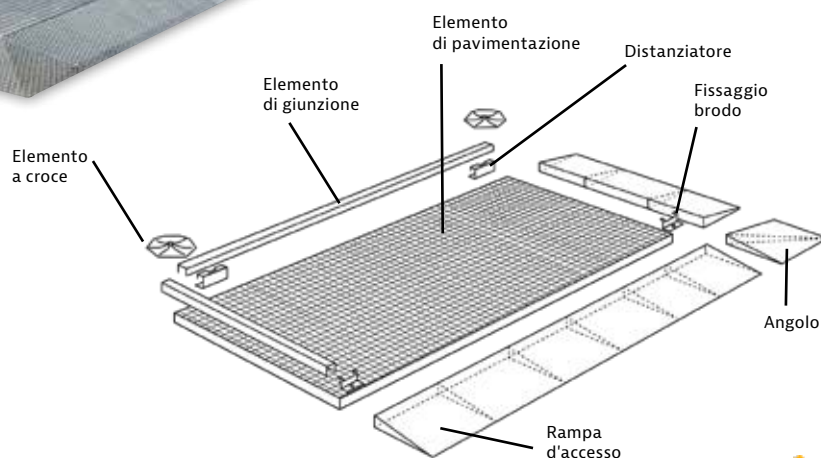

Questi sistemi di pavimentazione sono ideati per lo stoccaggio temporaneo e per la manipolazione di sostanze pericolose, tossiche, infiammabili in conformità alle norme Europee. Servono alla salvaguardia delle falde acquifere e sono quindi parte integrante di una gestione ecologica del magazzino.

Modello
ECO 19.14



La modularità del sistema ne consente un adattamento ottimale a qualunque planimetria.

MODELLO	Dimensioni: Larg. x Prof. x Alt. (mm)	Volume di raccolta (l)	Portata (kg/mq)	Portata carrabile per ruota (kg) *	Componenti
ELEMENTO DI PAVIMENTAZIONE					
ECO 14.14Z 	1400 x 1400 x 53	80	5000	2000	-
ECO 19.14Z 	1900 x 1400 x 53	110	5000	2000	-
ECO 29.14Z 	2900 x 1400 x 53	170	5000	2000	-
ELEMENTO DI GIUNZIONE					
EG 14Z	55 x 1360	-	-	-	-
EG 19Z	55 x 1860	-	-	-	-
EG 29Z	55 x 2860	-	-	-	-
RAMPA D'ACCESSO					
RA 14Z	1380 x 470	-	-	-	-
RA 19Z	1880 x 470	-	-	-	-
RA 29Z	2880 x 470	-	-	-	-
ELEMENTO DI PAVIMENTAZIONE					
EF 25120Z	36 x 120	-	-	-	Distanziatore
EF 20100Z	28 x 90	-	-	-	Fissaggio bordo
EF 130130Z	130 x 130	-	-	-	Elemento a croce
EF 450460Z	470 x 470	-	-	-	Angolo

*Con portata per ruota si intende una superficie di mm 200 x 200



Modello
ECO 252.9



Modello
ECO 290.16V

StawaR U

Vasca di raccolta fabbricata secondo le norme previste per le vasche di raccolta in acciaio di capacità non superiore a 1000 litri (StawaR).



La compatibilità del sistema consente di creare scaffalature per ogni esigenza.



MODELLO	Capacità di stoccaggio	Spalla Alt. x Prof. (mm)	Traverse lung. (mm)	Vasca Larg. x Prof. x Alt. (mm)	Volume di raccolta (l)
ECO 201.4	4 x 200 l in orizz.	2000 x 830	1400	ECO 304 1340 x 1250 x 200 + 100 piede	270
ECO 201.4V	2 x 200 l in orizz. 2 x 200 l in vert.	2000 x 830	1400	ECO 304 1340 x 1250 x 200 + 100 piede	270
ECO 201.6	6 x 60 l in orizz.	2000 x 830	1400	ECO 304 1340 x 1250 x 200 + 100 piede	270
ECO 202.6	6 x 200 l in orizz.	2000 x 830	2200	ECO 323 2140 x 1250 x 260 + 100 piede	615
ECO 202.6V	3 x 200 l in orizz. 3 x 200 l in vert.	2000 x 830	2200	ECO 323 2140 x 1250 x 260 + 100 piede	615
ECO 251.6	6 x 200 l in orizz.	3000 x 830	1400	ECO 326 1340 x 1250 x 280 + 100 piede	400
ECO 251.6V	4 x 200 l in orizz. 2 x 200 l in vert.	3000 x 830	1400	ECO 326 1340 x 1250 x 280 + 100 piede	400
ECO 251.9	9 x 60 l in orizz.	3000 x 830	1400	ECO 304 1340 x 1250 x 200 + 100 piede	270
ECO 252.9	9 x 200 l in orizz.	3000 x 830	2200	ECO 323 2140 x 1250 x 260 + 100 piede	615
ECO 252.9V	6 x 200 l in orizz. 3 x 200 l in vert.	3000 x 830	2200	ECO 323 2140 x 1250 x 260 + 100 piede	615
ECO 290.16V	16 x 200 l in vert.	3000 x 1430	2700	ECO 324 2640 x 1340 x 350 + 100 piede	1130
ECO 290.24V	24 x 200 l in vert.	4000 x 1430	2700	ECO 322 2665 x 1340 x 500 + 100 piede	1660

Scaffalature Scaffalature per piccoli contenitori



MODELLO elemento base	MODELLO elemento aggiuntivo*	Dimensioni: Larg. x Prof. x Alt. (mm)	Caratteristiche dei ripiani	Superficie di raccolta	Volume di raccolta (l)
SCA 140 GB	SCA 140 GA	1305 x 400 x 2200	3 ripiani grigliato	1 vasca sul fondo	1 x 12 l
SCA 160 GB	SCA 160 GA	1305 x 600 x 2200	3 ripiani grigliato	1 vasca sul fondo	1 x 19 l
SCA 140 VB	SCA 140 VA	1305 x 400 x 2200	4 ripiani a vasca	4 vasche	4 x 12 l
SCA 160 VB	SCA 160 VA	1305 x 600 x 2200	4 ripiani a vasca	4 vasche	4 x 19 l

* Elemento aggiuntivo = Scaffalatura che si va ad aggiungere alla scaffalatura base



Su richiesta ripiani con vasca in polietilene di spessore 5 mm per prodotti aggressivi.

Modello
SCA 140 VB



Scaffalature Scaffalature per cisternette con vasca di raccolta



Modello
ECO290 .4C

Pareti laterali paraspruzzi



MODELLO	Capacità di stoccaggio	Spalla Alt. x Prof (mm).	Traverse lungh. (mm)	Vasca Larg. x Prof. x Alt. (mm)	Volume di raccolta (l)
ECO 290 .2C	2 cisternette da 1000 l	3000 x 1430	1500	ECO 325 1440 x 1340 x 550 + 100 piede	1060
ECO 290 .4C	4 cisternette da 1000 l	3000 x 1430	2700	ECO 322 2665 x 1340 x 500 + 100 piede	1660
ECO 390-9C	9 cisternette da 1000 l	5300 x 1430	3906	ECO 327 H 3565 x 1340 x 760 + 100 piede	3000
ECO 290-6C	6 cisternette da 1000 l - 2 piani 6 x 3 cisternette	3000 x 1430	3600	ECO 327 3565 x 1340 x 470 + 100 piede	2039
ECO 390-6C	6 cisternette da 1000 l - 3 piani 2 x 3 cisternette	5300 x 1430	2700	ECO 322 H 2665 x 1340 x 580 + 100 piede	2000



Vasca in polipropilene integrata, su richiesta.

VASCHE DI RACCOLTA IN ACCIAIO

a. Vasche di contenimento in acciaio per fusti

La migliore soluzione per lo stoccaggio dei fusti, in orizzontale o in verticale. Le vasche certificate Sall sono adatte a tutti gli usi e le esigenze: disponibili con ruote, con supporti inclinati e sovrapponibili.



Vasche di contenimento in acciaio per fusti Vasche di raccolta in acciaio per fusti



Modello
DSP 304



Modello
DSP 302



Modello
DSP 301

- Disponibili su richiesta:
- Supporto grigliato
 - Supporto in acciaio inox
 - Rivestimento in PVC della vasca.

Modello
DSP 308

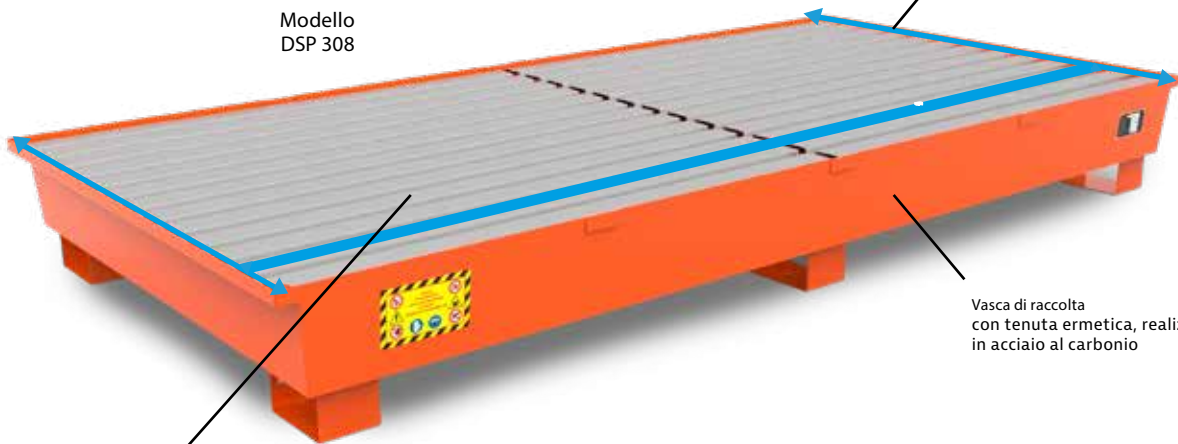

Flusso liquido
garantito verso l'interno vasca
tramite i canali di scolo laterali

Vasca di raccolta
con tenuta ermetica, realizzata
in acciaio al carbonio

Ripiano di appoggio
in lamiera grecata
zincata

Vasche di raccolta in acciaio per fusti - Basic line



MODELLO	DIMENSIONI (mm)			CAPACITÀ DI STOCCAGGIO
	Larg.	Prof.	Alt.	
DSP 301	830	830	470	1 fusto da l 200
DSP 302	1350	780	370	2 fusti da l 200
DSP 304	1350	1325	310	4 fusti da l 200
DSP 304F	2670	810	290	4 fusti da l 200
DSP 308	2675	1356	310	8 fusti da l 200

Vasche di contenimento in acciaio per fusti Vasche di raccolta in acciaio per fusti



Modello
ECO 302



Modello
ECO 304



Modello
ECO 301

Vasche di raccolta in acciaio per fusti - Top line



MODELLO	DIMENSIONI (mm)			CAPACITÀ DI STOCCAGGIO
	Larg.	Prof.	Alt.	
ECO 301 	860	860	430	1 fusto da l 200 su grigliato
ECO 302 	1340	850	330	2 fusti da l 200 su grigliato o su europallet 1200 x 800
ECO 303 	2010	850	330	3 fusti da l 200 su grigliato
ECO 304 	1340	1250	300	4 fusti da l 200 su grigliato o su pallet 1200 x 1200
ECO 304F 	2660	850	330	4 fusti da l 200 su grigliato o 4 su 2 europallet
ECO 308F 	2720	1250	300	8 fusti da l 200 su grigliato o 6 fusti da l 200 su 3 europallet o 8 fusti da l 200 su 2 pallet 1200 x 1200

Vasche di contenimento in acciaio per fusti Vasche con pareti paraspruzzi asportabili in lamiera zincata



Pareti laterali
paraspruzzi
Modello
SPS 017 Z



MODELLO	DIMENSIONI (mm)			UTILIZZO
	Larg.	Prof.	Alt.	
SPS 015Z	850	850	1000	Applicabile alla vasca ECO 301
SPS 016Z	1330	840	1000	Applicabile alla vasca ECO 302
SPS 017Z	1330	1240	1000	Applicabile alla vasca ECO 304

Vasche di contenimento in acciaio per fusti Vasche di contenimento mobili



Modello
ECO 310 CR

Cinghia di
trattenuta fusti
modello
CTF200Z
(Optional)



MODELLO	DIMENSIONI (mm)			CAPACITÀ DI STOCCAGGIO
	Larg.	Prof.	Alt.	
ECO 309 CR 	860	860	1170	1 fusto da l 200 direttamente su grigliato
ECO 309 CRZ 	860	860	1170	1 fusto da l 200 direttamente su grigliato
ECO 310 CR 	1340	850	1170	2 fusti da l 200 direttamente su grigliato o su europallet 1200 x 800
ECO 310 CRZ 	1340	850	1170	2 fusti da l 200 direttamente su grigliato o su europallet 1200 x 800

StawaR U

Vasca di raccolta fabbricata secondo le norme previste per le vasche di raccolta in acciaio di capacità non superiore a 1000 litri (StawaR).

Vasche di contenimento in acciaio per fusti Vasche di raccolta coniche serie basic in acciaio zincato



MODELLO	DIMENSIONI (mm)			CAPACITÀ DI STOCCAGGIO
	Larg.	Prof.	Alt.	
EKON 101Z	800	800	450	1 fusto da 200 l
EKON 102Z	1200	800	340	2 fusti da 200 l
EKON 104Z	1200	1200	300	4 fusti da 200 l
EKON 104ZH	1200	1200	430	4 fusti da 200 l



Modello
EKON 104Z



Grazie alla particolare forma conica queste vasche possono essere inserite una nell'altra con una sensibile riduzione dell'ingombro in fase di trasporto.

Vasche di contenimento in acciaio per fusti Vasche di contenimento in acciaio zincato per fusti e piccoli contenitori



Modello
VZ 80-60



MODELLO	Vol. di raccolta (l)	Dimensioni: Larg. x Prof. x Alt. (mm)	Portata (kg)	Su richiesta: grigliato zincato
VZ 60-40	20	600 x 400 x 100	50	GR 60-40
VZ 80-60	40	800 x 600 x 100	100	GR 80-60
VZ 120-80	80	1190 x 790 x 100	200	GR 120-80

Vasche di contenimento in acciaio per fusti Vasche a tenuta stagna sovrapponibili



Modello
ECO 404



Modello
ECO 504

StawaR U

Vasca di raccolta
fabbricata secondo le
norme previste per le
vasche di raccolta in
acciaio di capacità non
superiore a 1000 litri
(StawaR).



MODELLO	DIMENSIONI (mm)				CAPACITÀ DI STOCCAGGIO	
	Larg.	Prof.	Alt.	Alt. int.		
3 LATI CON FASCE						
ECO 401		870	870	1460	970	1 fusto da l 200 direttamente su grigliato
ECO 402		1350	860	1460	1070	2 fusti da l 200 direttamente su grigliato o su europallet 1200 x 800
ECO 404		1350	1260	1430	1070	4 fusti da l 200 direttamente su grigliato o su pallet 1200 x 1200
3 LATI TAMPONATI IN RETE						
ECO 501		870	870	1460	970	1 fusto da l 200 direttamente su grigliato
ECO 502		1350	860	1460	1070	2 fusti da l 200 direttamente su grigliato o su europallet 1200 x 800
ECO 504		1350	1260	1430	1070	4 fusti da l 200 direttamente su grigliato o su pallet 1200 x 1200
3 LATI TAMPONATI IN LAMIERA						
ECO 602/A07		1350	860	1460	1070	2 fusti da l 200 direttamente su grigliato o su europallet 1200 x 800

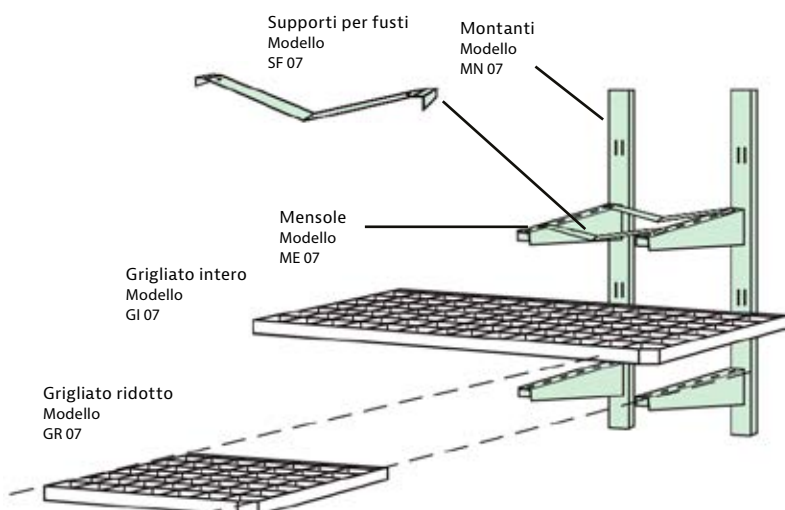

Modello
ECO 602/A07

Vasche di contenimento in acciaio per fusti Supporti sovrapponibili per stoccaggio fusti in orizzontale



Modello
SPF 452



Modello
SPF 048

MODELLO	DIMENSIONI (mm)			CAPACITÀ DI STOCCAGGIO
	Larg.	Prof.	Alt.	
SPF 451	600	600	380	1 fusto da l 200
SPF 452	1180	600	380	2 fusti da l 200
SPF 453	1180	600	380	3 fusti da l 60
SPF 351	835	600	810	1 fusto da l 200
SPF 352	1335	600	810	2 fusti da l 200
SPF 353	1335	600	810	3 fusti da l 60
SPF 373	1960	600	810	3 fusti da l 200
SPF 048	1170	750	360	2 fusti da l 200
SPF 451 INZ	800	600	380 (A*) 450 (P*)	1 fusto da l 200

* (A) = Altezza anteriore / (P) = Altezza posteriore



! Piccolo supporto per travaso zincato modello SPT 011Z disponibile su richiesta.

Vasche di contenimento in acciaio per fusti Supporti sovrapponibili con vasca di raccolta



Modello
SPG 381 +
ECO 364Z



Modello
SPK 381 +
SPG 381 +
ECO 364Z

Modello
SPG 383 +
ECO 365Z



Modello
SPK 383 +
ECO 365Z



Mod. SPK381 - 383, SPG381 - 383 e SPF381 - 383 disponibili nei colori



Mod. ECO364K e ECO365K disponibili nei colori



MODELLO	Dimensioni: Larg. x Prof. x Alt. (mm)	Volume di raccolta (l)	Capacità di stoccaggio	Portata (kg)
SPK 381	835 x 590 x 790	-	3 canestri da 30 l o 2 canestri da 60 l	350
SPK 383	1335 x 590 x 790	-	4 canestri da 30 l o 3 canestri da 60 l	400
SPG 381	835 x 1142 x 790	-	Piccoli contenitori	300
SPG 383	1335 x 1210 x 790	-	Piccoli contenitori	400
SPF 381	835 x 590 x 790	-	1 fusto da 200 l	300
SPF 383	1335 x 590 x 790	-	3 fusti da 60 l	400
ECO 364Z	715 x 1240 x 255	205	-	-
ECO 365Z	1215 x 1240 x 190	270	-	-



Modello
SPF 362+
ECO 363Z



MODELLO	DIMENSIONI (mm)			UTILIZZO
	Larg.	Prof.	Alt.	
SPF 362	1550	550	850	2 fusti da 200 l



MODELLO	DIMENSIONI (mm)			VOLUME DI RACCOLTA (l)
	Larg.	Prof.	Alt.	
ECO 363Z	1390	1160	170	270

VASCHE DI RACCOLTA IN ACCIAIO

b. Vasche di contenimento in acciaio per cisternette

Progettate per lo
stoccaggio di cisternette.
Le vasche sono fornite
di grigliato zincato
asportabile autoportante
con elevata capacità.
Disponibili sovrapponibili,
con supporti inclinati e
pareti paraspruzzi
per qualsiasi esigenza e
quantità di stoccaggio.



Vasche di contenimento in acciaio per cisternette



Modello
ECO 310

Modello
ECO 310LP
(interno in
polietilene)

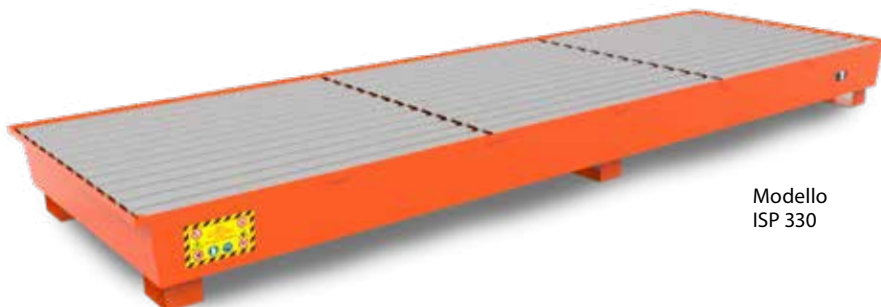

Modello
ISP 330



MODELLO	DIMENSIONI (mm)			VOLUME DI RACCOLTA (l)
	Larg.	Prof.	Alt.	

Vasche di contenimento in acciaio per cisternette - Basic line

ISP 310	1351	1325	820	l 1050
ISP320	2673	1357	462	l 1050
ISP 330	4000	1355	345	l 1150

Vasche di contenimento in acciaio per cisternette - Top line

ECO 310	1340	1650	620	l 1000
ECO 310LP	1085	1655	730	l 1000 (interno in polietilene)
ECO 320	2720	1315	420	l 1000
ECO 321	2720	1650	350	l 1000
ECO 330	3280	1315	420	l 1200
ECO 333	4100	1315	420	l 1505
ECO 333 1SPC	4100	1315	830	l 1505
ECO 333 2SPC	4100	1315	830	l 1505
ECO 333 3SPC	4100	1315	830	l 1505

Accessori



MODELLO	DIMENSIONI (mm)				TIPOLOGIA	UTILIZZO
	Larg.	Prof.	Alt. max.	Alt. min.		
SPS 010Z	1330	1290	1160	610	Pareti paraspruzzi	Applicabile alla vasca ECO310
SPS 020Z	2710	1290	1160	610	Pareti paraspruzzi	Applicabile alla vasca ECO321
SPC100*	1250	1320	490	440	Supporto inclinato*	Applicabile a tutti i modelli sopra indicati ad esclusione dei mod. ISP



Modello
SPC100

* Il supporto è inclinato per permettere di eseguire facilmente travasi e dosaggi e di svuotare completamente la cisternetta

Vasche di contenimento in acciaio per cisternette Vasche sovrapponibili di contenimento per cisternette



MODELLO	DIMENSIONI (mm)				CAPACITÀ DI STOCCAGGIO
	Larg.	Prof.	Alt. tot.	Alt. vasca	
ECO 410	1350	1660	1930	620	11000



- Su richiesta possibilità di avere le pareti in lamiera o in rete
- Sovrapponibili fino a 2 livelli.

Modello ECO 410



Vasche di contenimento in acciaio per cisternette Vasche di raccolta per grandi superfici di stoccaggio

Modello WSI 952



Vasca di raccolta fabbricata secondo le norme previste per le vasche di raccolta in acciaio di capacità non superiore a 1000 litri (StawaR).



MODELLO	WSI 912	WSI 923	WSI 952
Misure esterne: Larg. x Prof. x Alt. (mm)	2200 x 1000 x 280	3000 x 2200 x 280	5000 x 2200 x 280
Volume di raccolta l	335	1013	1720
Portata massima (kg/mq)	1000	1000	1000
Superficie mq	2,2	6,6	11

INDICE PRODOTTI

O

254T	pag. 19
314T	pag. 19
354T	pag. 19

A

AD10	pag. 34
ASB21	pag. 27
ASB21IN	pag. 27
ASB32	pag. 27
ASB32IN	pag. 27
ASB52	pag. 27
ASB52IN	pag. 27

C

CTF200Z	pag. 48
---------	---------

D

DSP301	pag. 46
DSP302	pag. 46
DSP304	pag. 46
DSP304F	pag. 46
DSP308	pag. 46
DSU12C	pag. 13
DSU12HD	pag. 11
DSU12IHD	pag. 15
DSU12ISD	pag. 16
DSU12ITD	pag. 17
DSU12SD	pag. 12
DSU13C	pag. 13
DSU13HD	pag. 11
DSU13IHD	pag. 15
DSU13ITD	pag. 17
DSU14C	pag. 13
DSU14HD	pag. 11
DSU14IHD	pag. 15
DSU14ISD	pag. 16
DSU14ITD	pag. 17
DSU14SD	pag. 12
DSU16C	pag. 13
DSU16HD	pag. 11
DSU16IHD	pag. 15
DSU16ISD	pag. 16
DSU16ITD	pag. 17
DSU16SD	pag. 12
DSU18C	pag. 13
DSU18HD	pag. 11
DSU18IHD	pag. 15
DSU18ISD	pag. 16
DSU18ITD	pag. 17
DSU18SD	pag. 12
DSU212C	pag. 13
DSU212HD	pag. 11
DSU212IHD	pag. 15
DSU212ISD	pag. 16
DSU212ITD	pag. 17
DSU212SD	pag. 12
DSU216C	pag. 13
DSU216HD	pag. 11
DSU216IHD	pag. 15

DSU216ISD	pag. 16
DSU216ITD	pag. 17
DSU216SD	pag. 12
DSU24C	pag. 13
DSU24HD	pag. 11
DSU24IHD	pag. 15
DSU24ISD	pag. 16
DSU24ITD	pag. 17
DSU24SD	pag. 12
DSU26C	pag. 13
DSU26HD	pag. 11
DSU26IHD	pag. 15
DSU26ITD	pag. 17
DSU28C	pag. 13
DSU28HD	pag. 11
DSU28IHD	pag. 15
DSU28ISD	pag. 16
DSU28ITD	pag. 17
DSU28SD	pag. 12

E

ECO1414Z	pag. 42
ECO1914Z	pag. 42
ECO201.4	pag. 43
ECO201.4V	pag. 43
ECO201.6	pag. 43
ECO202.6	pag. 43
ECO202.6V	pag. 43
ECO251.6	pag. 43
ECO251.6V	pag. 43
ECO251.9	pag. 43
ECO252.9	pag. 43
ECO252.9V	pag. 43
ECO290.16V	pag. 43
ECO290.24V	pag. 43
ECO290.2C	pag. 44
ECO290.4C	pag. 44
ECO290-6C	pag. 44
ECO2914Z	pag. 42
ECO301	pag. 47
ECO302	pag. 47
ECO303	pag. 47
ECO304	pag. 42
ECO304F	pag. 47
ECO304TE	pag. 40
ECO308F	pag. 47
ECO309CR	pag. 48
ECO309CRZ	pag. 48
ECO310	pag. 53
ECO310CR	pag. 48
ECO310CRZ	pag. 48
ECO310LP	pag. 53
ECO310TE	pag. 40
ECO320	pag. 53
ECO320TE	pag. 40
ECO321	pag. 53
ECO321TE	pag. 40
ECO322	pag. 43
ECO322H	pag. 44
ECO323	pag. 43
ECO324	pag. 43
ECO325	pag. 44
ECO326	pag. 43
ECO327	pag. 44
ECO327H	pag. 44
ECO330	pag. 53

ECO330TE	pag. 40
ECO333	pag. 53
ECO3331SPC	pag. 53
ECO3332SPC	pag. 53
ECO3333SPC	pag. 53
ECO363Z	pag. 51
ECO364Z	pag. 51
ECO365Z	pag. 51
ECO390-6C	pag. 44
ECO390-9C	pag. 44
ECO401	pag. 49
ECO402	pag. 49
ECO404	pag. 49
ECO410	pag. 54
ECO501	pag. 49
ECO502	pag. 49
ECO504	pag. 49
ECO602/A07	pag. 49
ECO700	pag. 37
ECO701	pag. 36
ECO702	pag. 36
ECO704	pag. 36
ECO710	pag. 36
ECO710L	pag. 36
ECO712	pag. 36
ECO714	pag. 36
ECO719BZ	pag. 39
ECO719Z	pag. 39
ECO719ZB	pag. 39
ECO720	pag. 39
ECO721	pag. 39
ECO722	pag. 37
ECO722XP	pag. 37
ECO724	pag. 37
ECO724XP	pag. 37
ECO731	pag. 39
ECO731IT	pag. 39
ECO731NZ	pag. 39
ECO732L	pag. 40
ECO732LIT	pag. 40
ECO792Z	pag. 37
ECO792Z2P	pag. 37
ECO792Z3P	pag. 37
ECO792Z4P	pag. 37
ECO794Z	pag. 37
ECOT310SPC	pag. 40
EF130130Z	pag. 42
EF20100Z	pag. 42
EF25120Z	pag. 42
EF450460Z	pag. 42
EG14Z	pag. 42
EG19Z	pag. 42
EG29Z	pag. 42
EKON101Z	pag. 48
EKON102Z	pag. 48
EKON104Z	pag. 48
EKON104ZH	pag. 48

G

GI07	pag. 49
GR07	pag. 49
GR120-80	pag. 48
GR60-40	pag. 48
GR80-60	pag. 48
GV343	pag. 28
GV343 COIB	pag. 34
GV719	pag. 39

INDICE PRODOTTI

GV722	pag. 37
GV724	pag. 37
GV731	pag. 39
GV732	pag. 40

I

II230	pag. 29
ISP310	pag. 53
ISP320	pag. 53
ISP330	pag. 53

M

MCO923ADZ	pag. 29
MCO923ADZB	pag. 29
MCO923IT	pag. 34
MCO923Z	pag. 29
MCO923ZB	pag. 29
MCOF16PSZ	pag. 28
MCOF16PSZB	pag. 28
MCOF16Z	pag. 28
MCOF16ZB	pag. 28
MCOF32PSZ	pag. 30
MCOF32PSZB	pag. 30
MCOF32Z	pag. 30
MCOF32ZB	pag. 30
MCOK12PSZ	pag. 33
MCOK12PSZB	pag. 33
MCOK12TPZ	pag. 33
MCOK12TPZB	pag. 33
MCOK16PSZ	pag. 33
MCOK16PSZB	pag. 33
MCOK16TPZ	pag. 33
MCOK16TPZB	pag. 33
MCOK4PSZ	pag. 31
MCOK4PSZB	pag. 31
MCOK8PSZ	pag. 32
MCOK8PSZB	pag. 32
MCOK8TPZ	pag. 32
MCOK8TPZB	pag. 32

MCOKB4PLZ	pag. 30
MCOKB4PLZB	pag. 30
MCOKB4PSZ	pag. 31
MCOKB4PSZB	pag. 31
ME07	pag. 49
MN07	pag. 49

R

RA14Z	pag. 42
RA19Z	pag. 42
RA29Z	pag. 42
RAMCO/1986Z	pag. 30
RAMCO/280Z	pag. 29
RIH2	pag. 34
RIH4	pag. 34

S

SC10	pag. 29
SC20	pag. 29
SCA140GA	pag. 44
SCA140GB	pag. 44
SCA140VA	pag. 44
SCA140VB	pag. 44
SCA160GA	pag. 44
SCA160GB	pag. 44
SCA160VA	pag. 44
SCA160VB	pag. 44
SF07	pag. 49
SPC100	pag. 53
SPC101Z	pag. 39
SPC102Z	pag. 39
SPF048	pag. 50
SPF351	pag. 50
SPF352	pag. 50
SPF353	pag. 50
SPF362	pag. 51
SPF373	pag. 50
SPF381	pag. 51
SPF383	pag. 51

SPF451	pag. 50
SPF451INZ	pag. 50
SPF452	pag. 50
SPF453	pag. 50
SPG381	pag. 51
SPG383	pag. 51
SPK381	pag. 51
SPK383	pag. 51
SPS010Z	pag. 53
SPS015Z	pag. 47
SPS016Z	pag. 47
SPS017Z	pag. 47
SPS020Z	pag. 53
SPT011Z	pag. 50

T

TS923	pag. 29
TSF16	pag. 28
TSF32	pag. 30
TSK04	pag. 31
TSK08	pag. 32
TSK12	pag. 33
TSK16	pag. 33
TSKB4	pag. 31
TSKB4PLZ	pag. 30

V

VZ120-80	pag. 48
VZ60-40	pag. 48
VZ80-60	pag. 48

W

WSI912	pag. 54
WSI923	pag. 54
WSI952	pag. 54





JUSTRITE ITALIA Srl
Via dei Prati Vecchi, 37 - 42025 Cavriago (RE)
Tel. +39 0522 941430 - info@sall.it - www.sall.it